



Programmatori serie ESP-LXIVM

Manuale di installazione, programmazione e uso



Avvisi di pericolo

AVVISO

Indica una situazione pericolosa che, se non evitata, può causare la morte o lesioni gravi.

ATTENZIONE

Indica una situazione pericolosa che, se non evitata, può causare lesioni di minore o media entità.

AVVERTENZA

Indica informazioni considerate importanti ma non correlate a pericoli (ad es. messaggi correlati a danni a proprietà).

ISTRUZIONI DI SICUREZZA

Descrizione di istruzioni o procedure specifiche correlate alla sicurezza.

Simboli e utilizzo da parte dell'utente

 I NUMERI definiscono una serie di passaggi da seguire per utilizzare il programmatore.

 **NOTA:** segnala all'utente importanti istruzioni d'uso correlate alle funzionalità, all'installazione o alla manutenzione del programmatore.

 **RIPETERE:** indica che è possibile sia necessario ripetere passaggi o azioni menzionati in precedenza per un corretto utilizzo o per completare una procedura.

Assistenza tecnica

Domande?

Chiamare il servizio di assistenza tecnica al numero verde **1-800-724-6247** (solo Stati Uniti e Canada)

Informazioni di sicurezza

⚠ AVVISIO

È necessario adottare precauzioni speciali quando i cavi delle valvole (denominati anche cavi delle stazioni o delle elettrovalvole) sono ubicati in prossimità di (o condividono) una canalina con altri cavi, tra cui quelli utilizzati per l'illuminazione di paesaggi, altri impianti a "bassa tensione" o altra corrente ad "alta tensione".

Separare e isolare tutti i conduttori con cautela, prestando attenzione a non danneggiare l'isolamento dei cavi durante l'installazione. Un cortocircuito tra i cavi della valvola e un'altra fonte di alimentazione potrebbe danneggiare il programmatore e causare rischi di incendio.

Tutti i cavi e collegamenti elettrici devono essere conformi alle normative locali. Alcune normative richiedono che tali collegamenti possano essere effettuati esclusivamente da elettricisti qualificati. Solo personale qualificato deve installare il programmatore. Per ulteriori dettagli, consultare le normative locali.

⚠ ATTENZIONE

L'utilizzo del presente apparecchio non è destinato a persone (inclusi bambini) con capacità fisiche, sensoriali o mentali ridotte o prive della giusta esperienza e conoscenza a meno che non abbiano ricevuto supervisione o istruzioni circa l'utilizzo dell'apparecchio da parte di una persona responsabile della sicurezza. I bambini devono essere sorvegliati per garantire che non giochino con l'apparecchio. La pulizia e la manutenzione non devono essere effettuate da bambini senza supervisione.

Se il cavo di alimentazione di ILXIVMAU o ILXIVMAUP è danneggiato, deve essere sostituito dal produttore, il rappresentante dell'assistenza del produttore o personale con qualifica analoga per evitare pericoli.

Sostituire con quanto segue:

Cavo di alimentazione flessibile H05VV-F, dimensione minima dei fili: 0,75 mm² (18 AWG).

Per il collegamento diretto dei fili:

Dimensione minima dei fili: 0,75 mm² (18 AWG).

Per i programmatori senza cavo di alimentazione in dotazione, l'installazione fissa deve includere un dispositivo di disconnessione per tutti i tre poli adatto per la protezione da sovratensioni di categoria III.

AVVERTENZA

Utilizzare esclusivamente accessori Rain Bird. I cambiamenti o le modifiche non espressamente approvati da Rain Bird potrebbero invalidare il diritto dell'utente ad utilizzare l'apparecchiatura. Dispositivi non approvati potrebbero danneggiare il programmatore e invalidare la garanzia. Per un elenco di dispositivi compatibili, visitare: www.rainbird.com

La data e l'ora vengono memorizzate grazie alla batteria al litio che deve essere smaltita in conformità alle normative locali.

Il modello, il numero di serie, la data di fornitura e la data di fabbricazione si trovano sul retro del pannello di sollevamento.

Direttiva sui rifiuti di apparecchiature elettriche ed elettroniche (RAEE)

In qualità di produttore di attrezzature, Rain Bird soddisfa gli obblighi nazionali della Direttiva RAEE dell'Unione europea tramite la registrazione nei paesi in cui Rain Bird è importatrice. Rain Bird ha inoltre deciso di partecipare agli schemi di conformità della Direttiva RAEE in alcuni paesi per facilitare la gestione dei resi dei clienti a fine vita.

Certificazioni

• cULus, CE, RCM, EAC

Sommario

Assistenza tecnica	2
Introduzione e generalità	8
Generalità sul programmatore ESP-LXIVM.....	8
Caratteristiche del programmatore.....	8
Comandi, interruttori e indicatori.....	9
Panoramica del percorso del conduttore binato..	10
Design del percorso del conduttore binato	10
Schema a stella	10
Schema ad anello.....	11
Dispositivi con conduttore binato	12
Tipi di dispositivi con conduttore binato	12
Moduli di valvole integrati IVM-SOL	12
IVM-OUT (dispositivo di uscita).....	12
IVM-SEN (dispositivo sensore).....	12
IVM-SD (dispositivo di protezione da sovratensioni).....	12
Indirizzi dei dispositivi con conduttore binato	12
Sensori meteo locali	12
Valvole (stazioni)	14
Impostazioni e funzionalità avanzate delle stazioni	14
Panoramica programmazione	15
Programmi.....	15
Orari di avvio irrigazione	15
Tempi di irrigazione stazione	15
Giorni di irrigazione	15
Etichette con l'indirizzo del dispositivo monocavo.....	15
Compilazione della Guida alla programmazione	16
Conservazione della guida della programmazione	16

Programmazione remota	16
Pulsante Informazioni	17
Pulsante Selezione Lingua	17
Lista di controllo della programmazione	18
Mettere a punto l'hardware	18
Impostazione dei programmi	18
Impostazione i programmi (opzionale)	18
Verifica delle impostazioni.....	18
Impostazione opzionale	18
Auto > Allarme	19
Funzionamento automatico.....	19
Allarmi.....	19
Allarme rilevato	19
Condizioni di allarme	20
Elenco delle condizioni di allarme.....	20
Impostazioni di data e ora	21
Impostazione del conduttore binato.....	22
Valvole master	22
Valvola master normalmente chiusa.....	23
Valvola master normalmente aperta	23
Ciclo VMNA.....	23
Sensori meteo.....	24
Tipo di sensore	24
Impostazione dei sensori meteo dei dispositivi con conduttore binato.....	25
Sensori Pausa personalizzata.....	26
Sensori Impedimento personalizzato	26
Sensori meteo locali	26

Impostazione stazione	26
Imposta priorità	27
FloZone	28
Sensori meteo.....	28
Sensori della portata	29
Impostazione del sensore di portata Rain Bird	29
Impostazione del sensore di portata personalizzato.....	30
Impostazioni stazione avanzate	31
Cycle+Soak™	31
Copia stazione in stazione.....	33
Ritardo inter-stazioni	34
SimulStations.....	34
Imposta SimulStations per il programma.....	35
Sequenza stazione.....	36
Sequenza stazione per numero di stazione (impostazione predefinita).....	36
Sequenza stazione per Priorità stazione.....	36
Mappatura monocavo.....	38
Programmazione di base	39
PULSANTE Selezione programmi	39
Seleziona programma.....	39
Pulsante Indietro.....	39
Impostazione degli orari di avvio dell'irrigazione	40
Impostare i Tempi di irrigazione stazione.....	41
Copia Tempo di irrigazione	42
Seleziona giorni di irrigazione	43
Personalizzato, Per giorno della settimana.....	43
Giorni ciclici.....	44
Personalizzato, Giorni pari, Dispari senza 31.....	45

Sensori meteo	46
Collegamento dei sensori meteo locali	46
Sensori meteo Rain Bird® supportati:	46
Diagnostica	47
Test di tutte le stazioni.....	47
Diagnostica.....	48
L'elenco non risponde	48
L'elenco risponde	49
Ping valvola/sensore	50
Test dei percorsi in corto.....	51
Uscita programmatore.....	52
Conferma programmazione	53
Riepilogo programmi	53
Verifica programmi.....	54
Tempi di irrigazione programma	56
Tempi di irrigazione stazione	57
Verifica valvole master	58
Verifica sensori meteo.....	59
Allarmi/Cronologia	60
Cronologia portate	60
Allarmi portata	61
Allarmi portata stazione	61
Allarmi portata FloZone	62
Cancella allarmi portata.....	63
Cronologia elettrica	64
Stazioni, valvole master e sensori.....	64
Cronologia elettrica degli ultimi 30 giorni.....	64
Cronologia elettrica degli ultimi 12 mesi.....	64
Uscita programmatore.....	65
Cronologia elettrica degli ultimi 30 giorni.....	65
Cronologia elettrica degli ultimi 12 mesi.....	65

Regolazione stagionale	66
Programma individuale.....	66
Per mese.....	67
% regolazione.....	67
Seleziona programma.....	68
Ritardo irrigazione.....	69
Ritardo di irrigazione.....	69
Giorno irrigazione Off.....	70
Finestra irrigazione programma.....	71
Impostazione della finestra di irrigazione	71
Sensore della portata.....	72
Introduzione alla portata	72
Panoramica delle FloZone.....	72
Funzionalità di gestione della portata.....	72
Flo-Manager®	72
FloWatch™	72
Imposta portate	73
Apprendimento automatico delle portate	73
Tutte le stazioni	73
Stazioni selezionate	74
Imposta tassi stazione.....	76
Imposta tassi FloZone	77
Visualizza portate	78
Visualizza tassi stazione.....	78
Visualizza tassi FloZone	79
Cancella portate	80
Imposta Flo-Manager®.....	81
Impostazione di Flo-Manager®	81
Abilitazione o disabilitazione di Flo-Manager®	81

Imposta FloWatch™.....	82
Impostazione di FloWatch™	82
FloWatch™ On/Off	83
Imposta limiti portata	84
Impostazioni e azioni di SEEF (portata massima) e SELF (portata minima)	84
Impostazione e configurazione della portata massima e della portata minima.....	84
Imposta azioni portata.....	85
Letture portate correnti.....	86
Imposta unità portata.....	87
Impostazioni avanzate	88
Memorizza/riciama programmi.....	88
Memorizza programmi	88
Richiama programmi.....	89
Richiamo ritardato di programmi	90
Cancellazione delle informazioni dei programmi	91
Cancellazione di un programma individuale.....	91
Cancella tutti i programmi.....	92
Preimpostazioni di fabbrica	93
Info su questa LX-IVM	94
Irrigazione manuale.....	95
Avvia stazione	95
Avvia programma	96
Finestra di irrigazione delle valvole master.....	97
Impostazione di Finestra irrigazione VM.....	97
VM manuale aperta	98
Test di tutte le stazioni.....	99

OFF	100
Regolazione del contrasto del display	100
Chiusura delle valvole master	100
Disattivazione del percorso del conduttore binato	101
Spegnimento o ripristino dell'alimentazione del percorso del conduttore binato.....	102
Installazione	103
Installazione del programmatore	103
Lista di controllo dell'installazione	103
Controllo del contenuto della confezione.....	103
Scelta della posizione per il programmatore	104
Attrezzi di installazione	104
Accesso all'armadietto del programmatore	105
Apertura o rimozione del pannello frontale del programmatore	105
Montaggio del programmatore	106
Installazione del modulo dell'interfaccia del conduttore binato IVM	107
Collegamento dei conduttori del campo	108
Collegamento del cavo conduttore binato	108
Protezione contro i colpi di corrente e messa a terra	109
Collegamento dell'alimentazione al programmatore...	110
Collegamento del filo di messa a terra	110
Collegamento della fonte di alimentazione	111
Completamento dell'installazione	113
Programmazione con alimentazione fornita dalla batteria	113

Sistema Comando centrale IQ™	114
Cartuccia di comunicazione di rete IQ™	114
Installazione della cartuccia NCC (opzionale)	114
Configurazione della cartuccia NCC	115
Impostazioni guidate	115
Configuratore NCC	117
Stato IQNCC-RS.....	118
Allarmi IQNet.....	119

Introduzione e generalità

Benvenuti in Rain Bird®

Grazie per aver acquistato il nuovo modernissimo programmatore ESP-LXIVM di Rain Bird.

Rain Bird è da più di ottant'anni il leader del settore dell'irrigazione con soluzioni che soddisfano le esigenze di gestione idrica con prodotti e servizi della massima qualità.

Generalità sul programmatore ESP-LXIVM

Il nuovo programmatore di Rain Bird è stato progettato per fornire molti anni di facile gestione dell'irrigazione.

- Il programmatore LX-IVM è stato progettato per l'uso in ambienti commerciali.
- La versione base di LX-IVM supporta 60 stazioni.
- LX-IVM Pro ha una capacità massima di 240 stazioni.

Caratteristiche del programmatore

Il programmatore ESP-LXIVM è dotato di una varietà di caratteristiche e funzioni avanzate che aiutano a gestire l'irrigazione in modo efficace e che comprendono:

- Gestione di portata e priorità.
- Diagnostica di conduttore binato e basata sul programmatore.
- Un'ampia gamma di opzioni di programmazione dell'irrigazione che possono essere configurate dall'utente per soddisfare le più esigenti esigenze di irrigazione.
- Le avanzate funzionalità di aggiornamento includono le cartucce di comunicazione Comando centrale IQ.
- Supporta gli ingressi dei sensori meteo locali e conduttore binato.
- Armadietto di plastica adatto per uso in esterni che può essere aggiornato in un armadietto e piedistallo di metallo o in acciaio inox opzionale.
- Omologato UL e CE

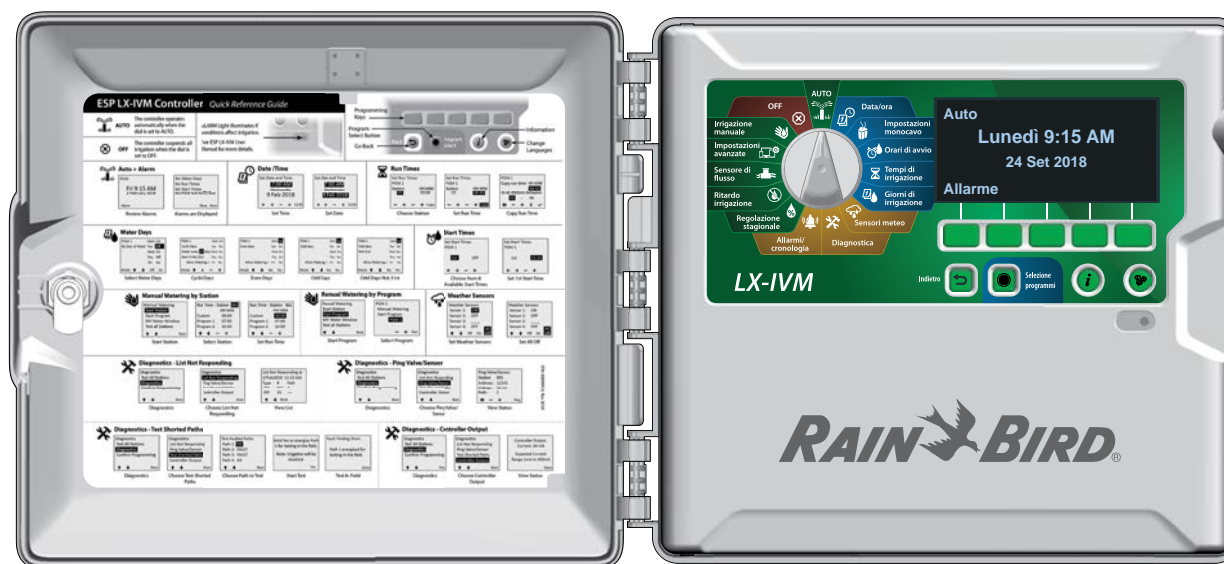

Comandi, interruttori e indicatori

Funzioni operative principali del programmatore ESP-LXIVM:

1 Selettore di programmazione

Utilizzato per selezionare le funzionalità di irrigazione, programmare e per accendere e spegnere il programmatore.

2 Display

In condizioni operative normali mostra l'ora, durante la programmazione indica i comandi e nel corso dell'irrigazione mostra la stazione attiva e il tempo di irrigazione rimasto.

3 Tasti di programmazione

Premere i pulsanti per impostare e modificare le informazioni dei programmi.

4 Pulsante Indietro

Durante la programmazione, premere il pulsante Indietro per tornare alla schermata precedente.

5 PULSANTE Selezione programmi

Selezionare il programma di irrigazione desiderato per impostare i programmi di irrigazione indipendenti.

6 Pulsante Informazioni

Premere per visualizzare le informazioni su ciascuna funzionalità sul selettore o sullo schermo.

7 Pulsante Lingua

Premere per modificare la lingua dell'interfaccia. È possibile scegliere tra inglese, spagnolo, francese, tedesco, portoghese o italiano.

8 Spia luminosa allarme

Si accende per segnalare vari tipi di condizione di allarme.



Funzioni del pannello frontale del programmatore ESP-LXIVM

Panoramica del percorso del conduttore binato

Design del percorso del conduttore binato

Il programmatore ESP-LXIVM con percorso del conduttore binato offre notevoli vantaggi rispetto ai programmatori tradizionali con cavi separati per ogni valvola.

- Il design del percorso del conduttore binato consente di collegare le valvole bistabili CC a qualsiasi posizione, offrendo un maggiore flessibilità e supportando una più ampia gamma di distanze.
- Il programmatore LX-IVM è dotato di connessioni per un massimo di quattro percorsi di conduttore binato separati.
- Le valvole bistabili CC possono essere gestite utilizzando 10,63 km (6,61 miglia) di conduttore, se avvolto.

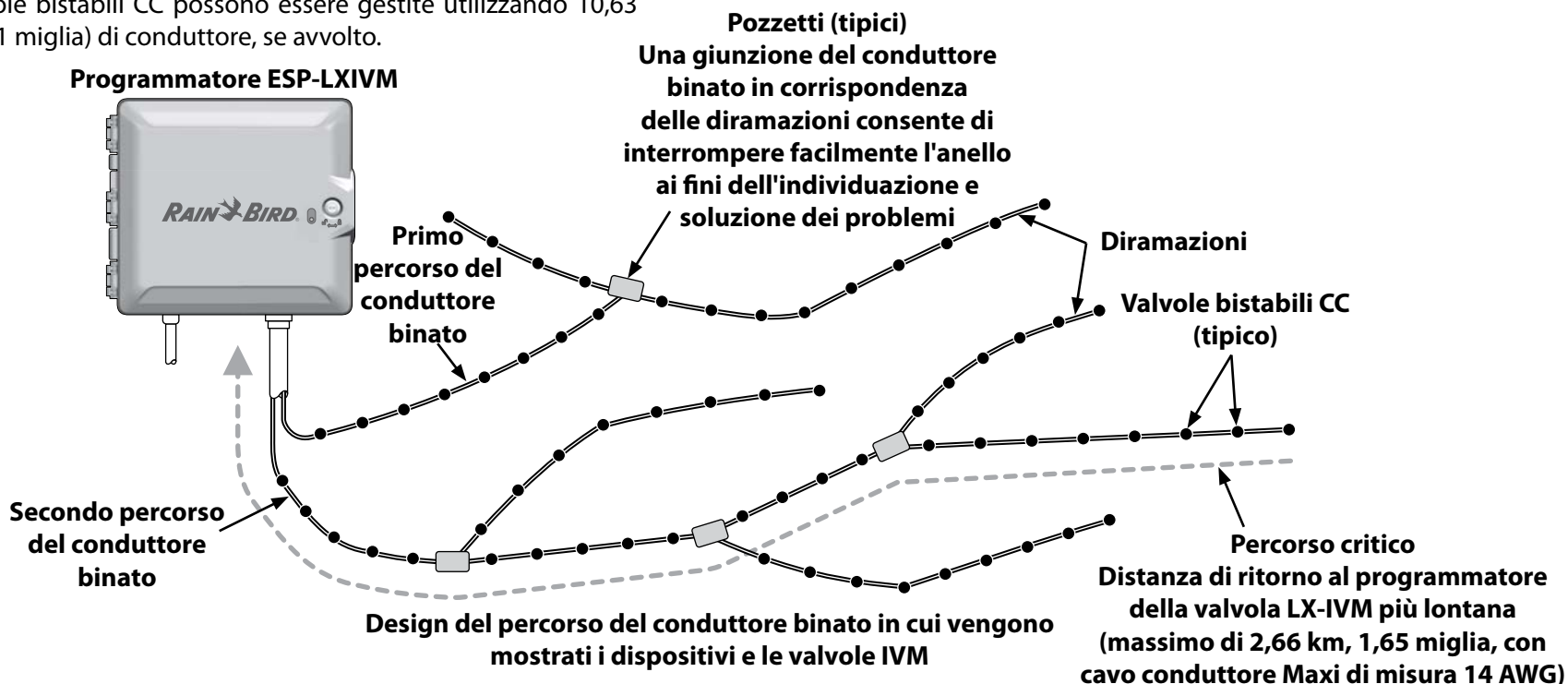

Schema a stella

Lo schema a stella consente di creare tutte le diramazioni necessarie senza dover mai riportare il conduttore al programmatore.

Questo schema consente generalmente una maggiore flessibilità, ma un po' a spese della distanza. La distanza dal programmatore del dispositivo IVM più lontano è nota come percorso critico; la distanza massima supportata con cavo di misura 14 AWG in uno schema a stella è di 2,66 km (1,65 miglia).

Schema ad anello

Uno schema ad anello supporta la massima distanza dei dispositivi IVM dal programmatore.

Tuttavia, lo schema ad anello richiede che il percorso del percorso monocavo ritorni al programmatore. Il percorso critico per uno schema ad anello viene determinato calcolando la distanza sull'anello del dispositivo IVM più lontano aggiunta a quella di ritorno da detto decodificatore al programmatore. In entrambi i casi, schema a stella e schema ad anello, si possono supportare distanze diverse con cavi di sezione maggiore.

Lunghezze massime di percorso critico dei percorsi del conduttore binato					
Misura nominale del conduttore	Ohm per 1000 piedi oppure Ohm per km (per conduttore)	Stella		Anello	
		km	Miglia	km	Miglia
2,5 mm	7,5 Ohm/km	3,00	1,86	12,00	7,46
14 AWG	2,58 Ohm/1000 piedi	2,66	1,65	10,63	6,61
12 AWG	1,62 Ohm/1000 piedi	4,23	2,63	16,93	10,52
10 AWG	1,02 Ohm/1000 piedi	6,72	4,18	26,89	16,71

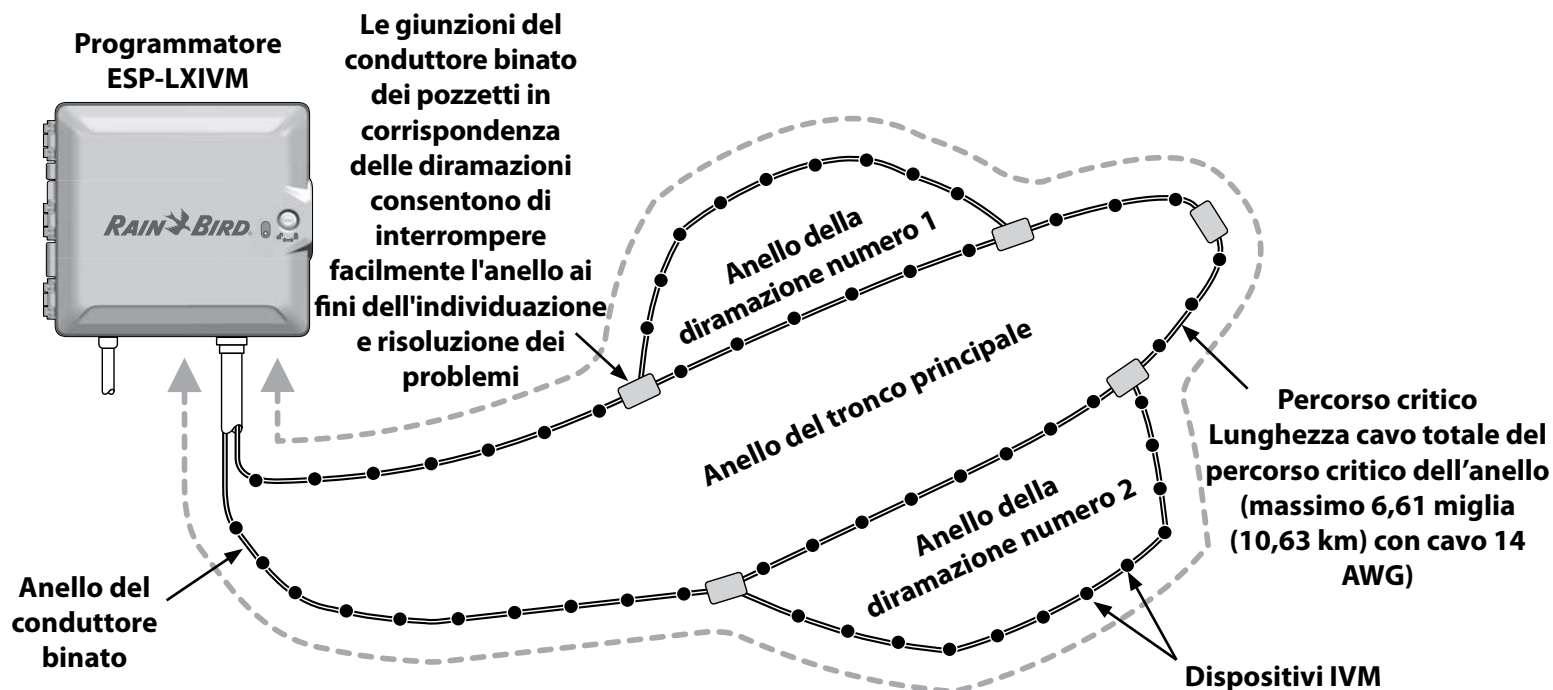

Design dello schema ad anello del conduttore binato in cui vengono mostrati i dispositivi e le valvole IVM

Dispositivi con conduttore binato

I dispositivi con conduttore binato LX-IVM vengono collegati direttamente al percorso del conduttore binato per controllare le valvole e/o monitorare i sensori (meteo e di portata).

Tipi di dispositivi con conduttore binato

Moduli di valvole integrati IVM-SOL

IVM-SOL viene utilizzato per controllare le valvole Rain Bird compatibili, ad esempio le serie PEB, PESB, PGA, BPES e EFB. È possibile utilizzare IVM-SOL sia per la stazione che per le valvole master. Le valvole compatibili sono disponibili anche con un IVM-SOL installato in fabbrica.

IVM-OUT (dispositivo di uscita)

I dispositivi di controllo monocavo IVM-OUT possono essere utilizzati per controllare le valvole con i solenoidi bistabili CC.

IVM-SEN (dispositivo sensore)

I sensori di portata e i sensori meteo vengono collegati al percorso del conduttore binato tramite i dispositivi con conduttore binato IVM-SEN.

IVM-SD (dispositivo di protezione da sovratensioni)

IVM-SD offre protezione da sovratensioni per il programmatore ESP-LXIVM e il percorso monocavo.

Indirizzi dei dispositivi con conduttore binato

A tutti i dispositivi con conduttore binato LX-IVM è associato un indirizzo univoco composto da cinque cifre stampato sull'etichetta di ciascun dispositivo per consentirne l'identificazione sul percorso del conduttore binato.

Sensori meteo locali

È inoltre possibile collegare direttamente un sensore meteo locale, ad esempio un dispositivo di interruzione per pioggia al modulo dell'interfaccia del conduttore binato IVM all'interno del programmatore tramite una connessione cablata o wireless separata.

- LX-IVM e LX-IVM Pro supportano entrambi un sensore meteo locale.

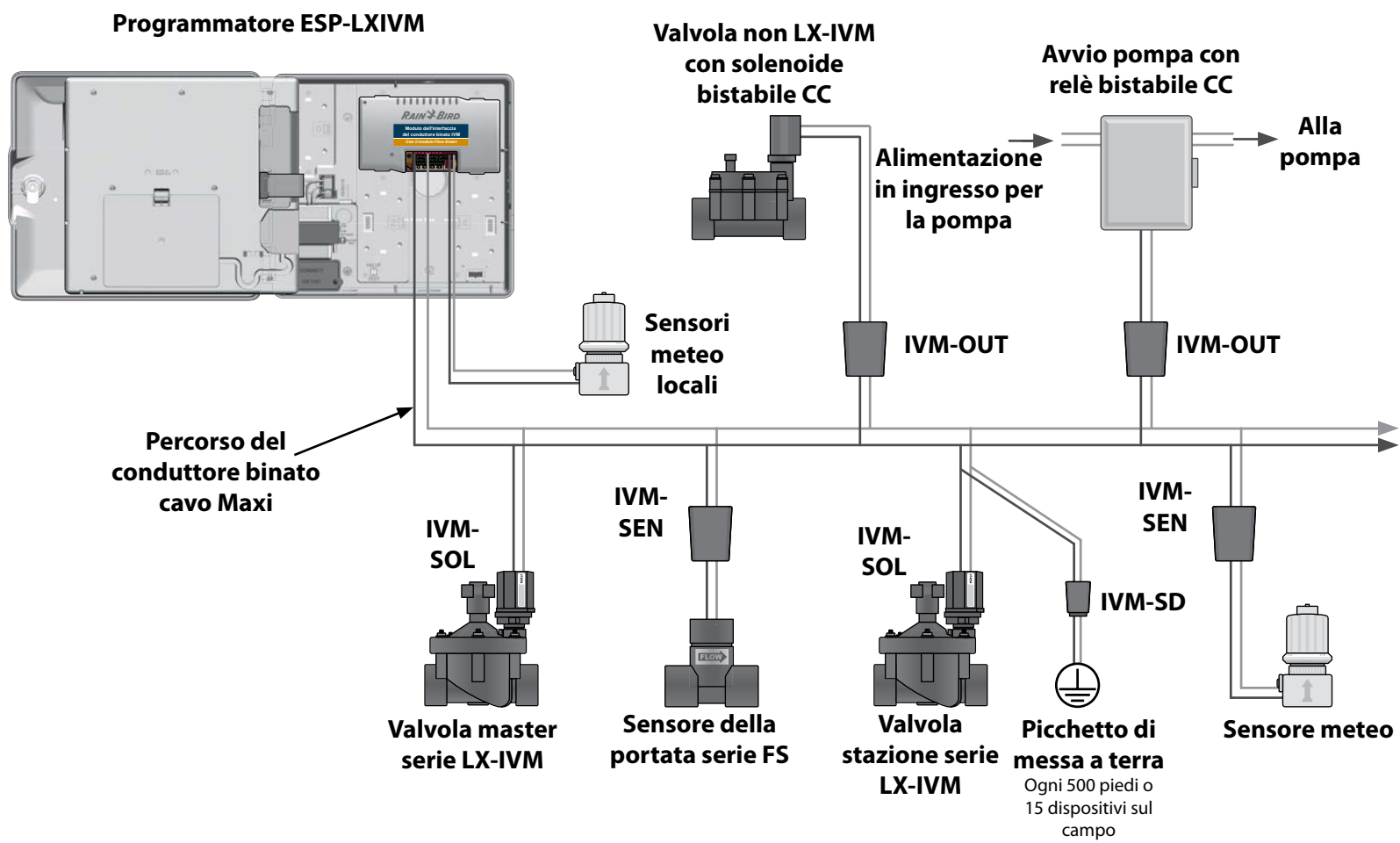

Impianto di controllo del conduttore binato ESP-LXIVM in cui vengono mostrati i dispositivi IVM connessi

Valvole (stazioni)

Le valvole o le stazioni sono controllati e funzionano in base ai programmi di irrigazione.

Il programmatore è programmato per inviare segnali a una valvola LX-IVM, che si apre e si chiude in base a un programma preimpostato. Ad esempio, il programmatore invia alla prima valvola LX-IVM un segnale di apertura, consentendo così l'irrigazione. Al termine del programma, il programmatore chiude tale valvola e invia un segnale di apertura alla seconda valvola LX-IVM e così via.

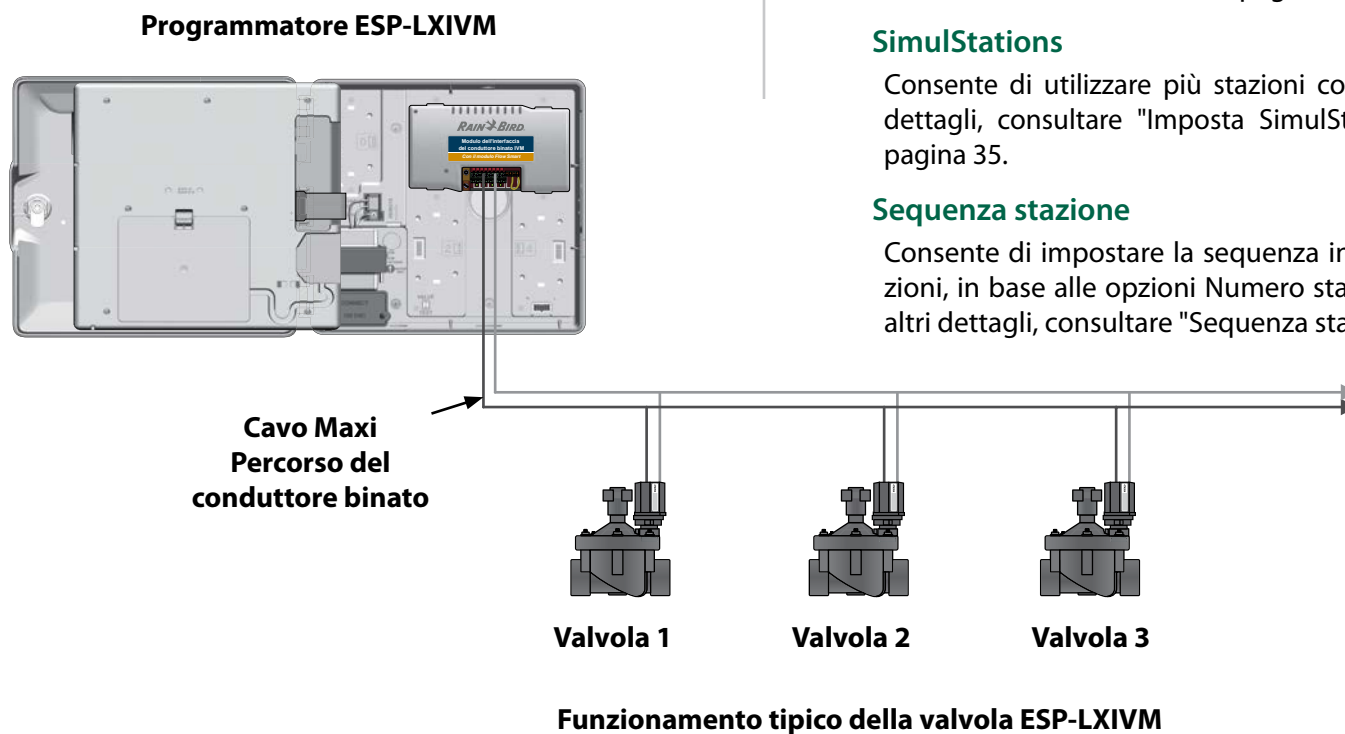

Impostazioni e funzionalità avanzate delle stazioni

ESP-LXIVM offre numerose impostazioni avanzate per le stazioni, tra cui:

Ciclo+Assorbimento

Consente di erogare l'acqua alle stazioni in modo intermittente ed è particolarmente utile per i luoghi che sono difficili da irrigare in modo efficace come, ad esempio, aree in pendenza. Per altri dettagli, consultare "Cycle+Soak™" a pagina 31.

Ritardo inter-stazioni

Mostra l'avvio della successiva stazione in un programma al termine dell'esecuzione della stazione precedente. Per altri dettagli, consultare "Ritardo inter-stazioni" a pagina 34.

SimulStations

Consente di utilizzare più stazioni contemporaneamente. Per altri dettagli, consultare "Imposta SimulStations per il programma" a pagina 35.

Sequenza stazione

Consente di impostare la sequenza in cui vengono attivate le stazioni, in base alle opzioni Numero stazione o Priorità stazione. Per altri dettagli, consultare "Sequenza stazione" a pagina 36.

Panoramica programmazione

Programmi

Il programmatore apre e chiude le valvole ESP-LXIVM secondo un programma impostato. Ogni programma contiene:

Orari di avvio irrigazione

Gli orari del giorno in cui una stazione è programmata per l'avvio dell'irrigazione; tutte le altre stazioni nel programma vengono attivate in sequenza. Per altri dettagli, consultare "Impostazione degli orari di avvio dell'irrigazione" a pagina 40.

Tempi di irrigazione stazione

La durata (in ore e minuti) di irrigazione di ogni singola stazione, secondo il programma. Per ulteriori dettagli, consultare "Impostare i Tempi di irrigazione stazione" a pagina 41.

Giorni di irrigazione

I giorni della settimana o date di calendario in cui l'irrigazione è consentita. Per altri dettagli, consultare "Seleziona giorni di irrigazione" a pagina 43.

Guida di programmazione

Prima di iniziare a programmare, compilare la guida della programmazione.



Etichette con l'indirizzo del dispositivo monocavo

Applicare le etichette dei codici a barre dei dispositivi con conduttore binato nella Guida alla programmazione.

- 1 Staccare delicatamente l'etichetta del codice a barre della stazione, della valvola master, del sensore della portata o del sensore meteo.

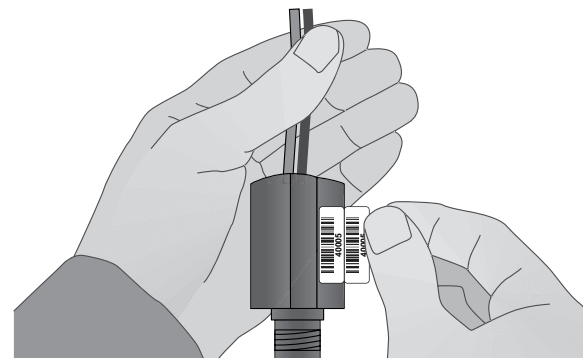

- 2 Applicare le etichette degli indirizzi nei campi appropriati riportati nella Guida alla programmazione.

N. stazione	Etichetta indirizzo dispositivo monocavo stazione	Descrizione
1		Irrigatori ingres:
2		Letti colore

APPLICARE LE ETICHETTE

Compilazione della Guida alla programmazione

- 1 Immettere informazioni sull'hardware e le impostazioni del sistema nei campi appropriati nella guida della programmazione.

N. stazione	Tempo di irrigazione staz.	Portate stazione	Durata ciclo stazione
1	10 min.	52	5 min.
2	20 min.	26	10 min.

IMMETTERE LE INFORMAZIONI

Conservazione della guida della programmazione

- 2 Dopo l'utilizzo, conservare la guida della programmazione in luogo fisso e sicuro. Si consiglia di appenderla sul gancio all'interno dello sportello dell'armadietto del programmatore come mostrato di seguito.

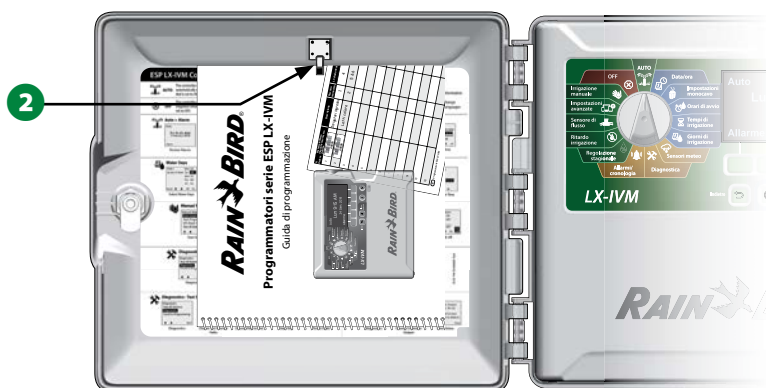

Programmazione remota

Il programmatore ESP-LXIVM può essere programmato mentre funziona con alimentazione a batteria.

Questa modalità può dimostrarsi utile se il programmatore è installato in un posto non facilmente accessibile. La funzione consente anche di inserire informazioni di programma prima di installare il programmatore sul sito. Per altri dettagli, consultare "Programmazione con alimentazione fornita dalla batteria" a pagina 113.

Pulsante Informazioni

Premere il pulsante Informazioni per visualizzare le descrizioni delle funzionalità del programmatore ESP-LXIVM in base alla posizione del selettore.

- 1 Ruotare il selettore del programmatore nella posizione desiderata, quindi utilizzare i tasti di programmazione per passare a una schermata specifica.

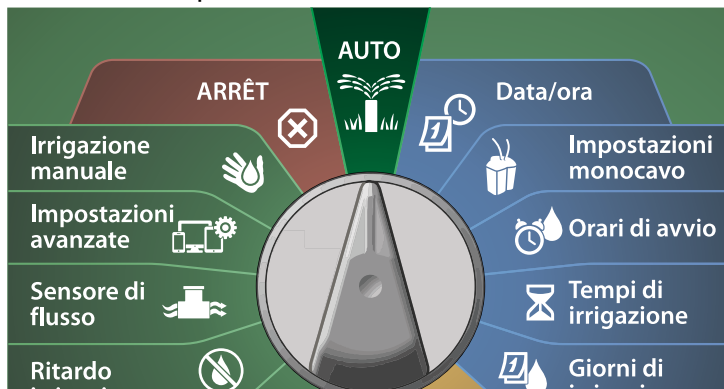

- 2 Premere il pulsante Informazioni.
- 3 Sul display viene mostrata una descrizione della funzionalità.

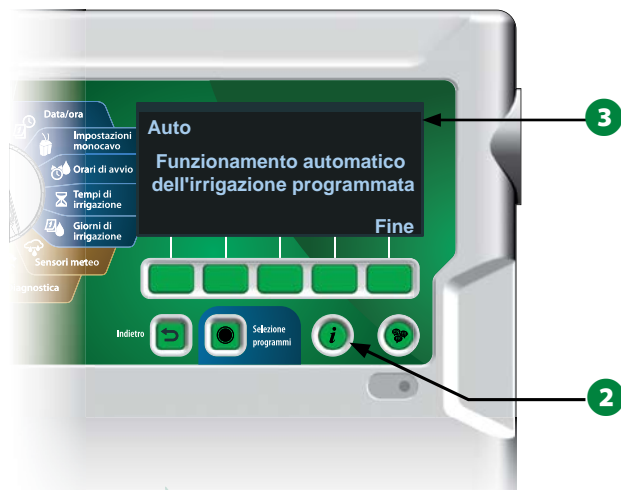

Pulsante Selezione Lingua

Premere il pulsante Selezione Lingua per modificare la lingua dell'interfaccia. È possibile scegliere tra inglese, spagnolo, francese, tedesco, portoghese o italiano.

- 1 Premere il pulsante Lingua.
- 2 Premere il tasto freccia Giù per selezionare la lingua desiderata.



- 3 Al termine, premere Fine.

Lista di controllo della programmazione

Per programmare il programmatore ESP-LXIVM per la prima volta, si consiglia di completare i punti seguenti nell'ordine in cui sono elencati.

Mettere a punto l'hardware

- Installazione del modulo dell'interfaccia del conduttore binato IVM pagina 107
- Applicazione delle etichette del dispositivo con conduttore binato pagina 15
- Compilazione della Guida della programmazione ... pagina 16
- Cancellazione delle informazioni dei programmi... pagina 91
- Selezione della lingua pagina 17
- Impostazione di data e ora correnti..... pagina 21
- Impostazione delle valvole master (opzionale) pagina 22
- Impostazione dei sensori meteo (opzionale) pagina 24
- Impostazione delle stazioni pagina 26
- Impostazione dei sensori della portata (opzionale)..pagina 29
- Mappatura del conduttore binato.....

Impostazione dei programmi

- Selezione del programma pagina 39
- Impostazione degli orari di avvio dell'irrigazione... pagina 40
- Selezione dei giorni di irrigazione * pagina 40
- Impostazione i tempi di irrigazione delle stazioni.. pagina 41

* Vedere le posizioni del selettore dei cicli di irrigazione ripetuti, Dispari, Dispari31 e Pari.

Impostazione i programmi (opzionale)

- Impostazione la regolazione stagionale pagina 66
- Creazione di una finestra di irrigazione..... pagina 71
- Impostazione di un ritardo stazione..... pagina 34
- Impostazione di SimulStations..... pagina 34

Verifica delle impostazioni

- Conferma del programma pagina 53
- Test delle stazioni..... pagina 47
- Verifica dell'impostazione del conduttore binato .. pagina 22
- Verifica dei moduli installati..... pagina 107

Impostazione opzionale

- Verifica dello stato dei sensori meteo pagina 59
- Programmazione dei giorni senza irrigazione pagina 70
- Creazione di una finestra di irrigazione manuale VM.. pagina 97
- Impostazione di Ciclo+Assorbimento™..... pagina 31
- Impostazione delle unità portata pagina 87
- Attivazione di Flo-Manager®..... pagina 81
- Attivazione di FloWatch™ pagina 82
- Impostazione delle azioni Portata max e Portata min.. pagina 84
- Impostazione del programmatore su AUTO..... pagina 19

Auto > Allarme

Funzionamento automatico

AUTO è la normale modalità di funzionamento.

 Ruotare il selettore del programmatore su **AUTO**

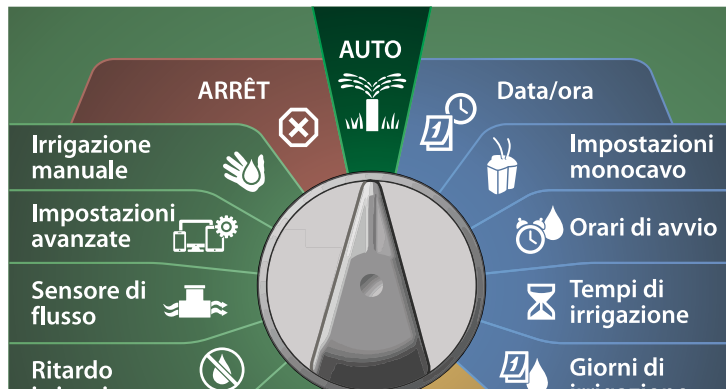

- 1 Viene visualizzata la schermata Auto che mostra il giorno e l'ora correnti.
- 2 Quando un programma viene eseguito in modalità AUTO, il display mostra il numero della stazione. Premere i tasti + o - per aggiungere o togliere minuti al tempo di irrigazione del programma al momento in esecuzione. Per avanzare alla stazione successiva del programma, premere il pulsante Avanzamento.

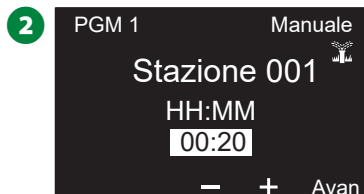
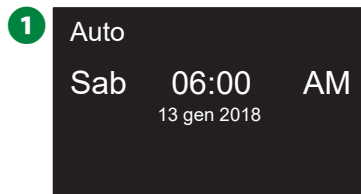

Allarmi

Una condizione di allarme si verifica quando lacune di programma o altri problemi impediscono l'irrigazione normale.

Allarme rilevato

- 1 Quando viene rilevata una condizione di allarme, la spia sul pannello anteriore del programmatore si accende.

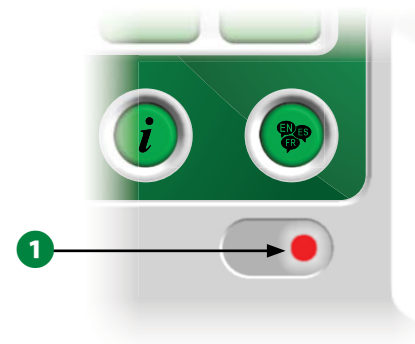

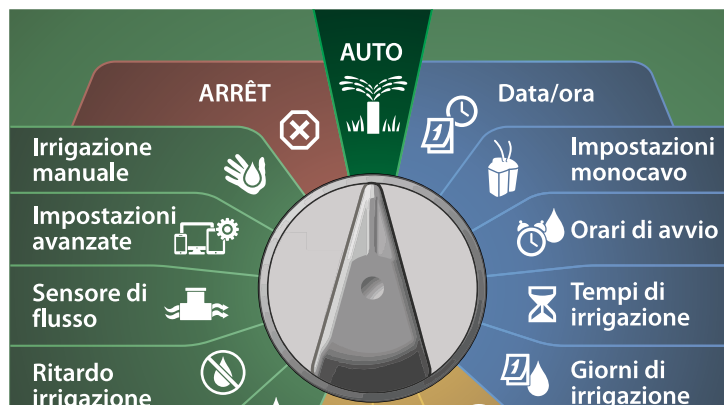

Condizioni di allarme

 **Ruotare il selettore del programmatore su AUTO**

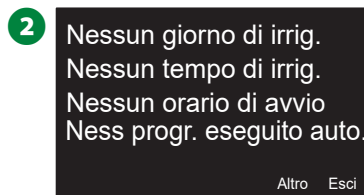
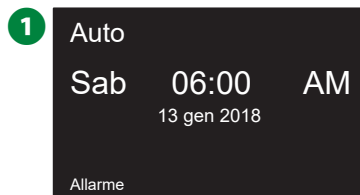

- 1 Quando si verifica una condizione di allarme, il display mostra l'etichetta del pulsante Allarme. Per vedere i dettagli relativi all'allarme, premere il pulsante Allarme.
- 2 Verranno visualizzate tutte le eventuali condizioni di allarme presenti. Premere il tasto Altro per continuare con la pagina successiva.



 **NOTA:** Prendere le misure opportune per affrontare tutte le condizioni di allarme. Quando sono state risolte tutte le condizioni di allarme, la spia luminosa sul pannello frontale si spegne.

Elenco delle condizioni di allarme

Allarme	Condizione
Nessun giorno di irrigazione	Nessun giorno di irrigazione impostato nei programmi.
Nessun Tempo di irrigazione	Nessun tempo di irrigazione impostato nei programmi.
Nessun orario di avvio	Nessun orario di avvio impostato nei programmi.
Ness progr. eseguito automaticamente	Nessun programma con orari di avvio, tempi di irrigazione e giorni di irrigazione.
Programma max in pila	Il valore massimo è 8 (corrisponde agli orari di avvio).
Allarme portata	Mostra le condizioni di portata max e portata min. Per altri dettagli, consultare "Allarmi portata" a pagina 61.
Portata appresa nulla	La portata 0 viene appresa per una o più stazioni in cui è attivato FloWatch. Per altri dettagli, consultare "Imposta Flo-Manager®" a pagina 81.
Nessun modulo del conduttore binato	Il modulo del conduttore binato non è in elenco.
Modulo installato non valido	È installato uno o più dei seguenti moduli: modulo Triac, modulo ESPLX-SM75, modulo FSM, modulo FSCM, modulo ESP-LXD-M50.
Tutti gli indirizzi sono nulli	Nessun indirizzo assegnato ai quattro tipi di dispositivi.
Tutti i percorsi disattivati	Tutti i percorsi del conduttore binato sono stati disattivati dall'utente (da remoto o tramite il programmatore).
Nessuna alimentazione CA	Il pannello viene eseguito con la batteria a 9 V (nessuna alimentazione CA).
Indirizzi duplicati	Mostra se sono presenti indirizzi duplicati per una stazione, un valvola master, un sensore meteo o di portata. Mostra fino a due duplicati.
Il dispositivo non risponde	Mostra se il dispositivo è stato impostato con l'indirizzo ma non risponde al ping.
Percorsi in cortocircuito	Uno o più percorsi sono stati disattivati automaticamente a causa di un cortocircuito.

Impostazioni di data e ora



Ruotare il selettore su Data/ora

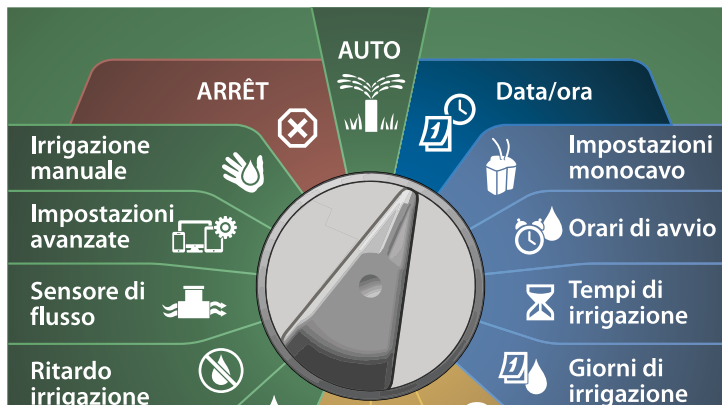

- 1 Nella schermata IMPOSTA DATA E ORA, premere i tasti + e – per impostare l'ora corrente, quindi premere il tasto freccia Destra.
 - Tenere premuti i tasti per accelerare le regolazioni.
- 2 Premere i tasti + e – per impostare i minuti correnti, quindi premere il tasto freccia Destra.



- 3 Premere i tasti + o – per impostare AM o PM, quindi premere il tasto freccia Destra.

 **NOTA:** La data viene aggiornata automaticamente dopo aver immesso il giorno, il mese e l'anno correnti.

- 4 Premere i tasti + e – per impostare il giorno corrente, quindi premere il tasto freccia Destra.

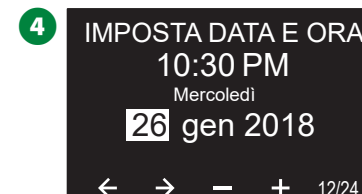
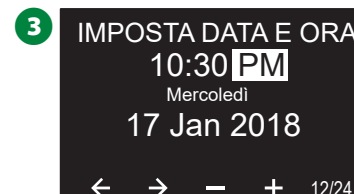

- 5 Premere i tasti + e – per impostare il mese corrente, quindi premere il tasto freccia Destra.

- 6 Premere i tasti + e – per impostare l'anno corrente, quindi premere il tasto freccia Destra.

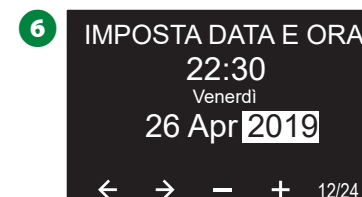
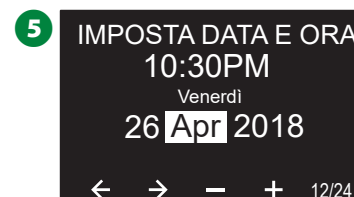

- 7 Premere il tasto 12/24 per modificare il formato dell'orologio da standard americano a standard militare.



Impostazione del conduttore binato

Valvole master

L'impostazione delle valvole master informa il programmatore ESP-LXIVM sui tipi di valvole master (VM) impiegati nell'impianto di irrigazione.

- LX-IVM supporta fino a 5 tipi di valvole master (o di relè avvio pompa); LX-IVM Pro ne supporta fino a 10.
- Le valvole LX-IVM possono essere configurate come valvole master normalmente aperte (NOMV) o valvole master normalmente chiuse (NCMV).

 **NOTA:** I relè avvio pompa sono impostati nel programmatore come valvole master. Per ulteriori dettagli, consultare la Guida di installazione dei dispositivi sul campo di ESP-LXIVM fornita in dotazione con il programmatore.



Ruotare il selettore su impostazioni monocavo

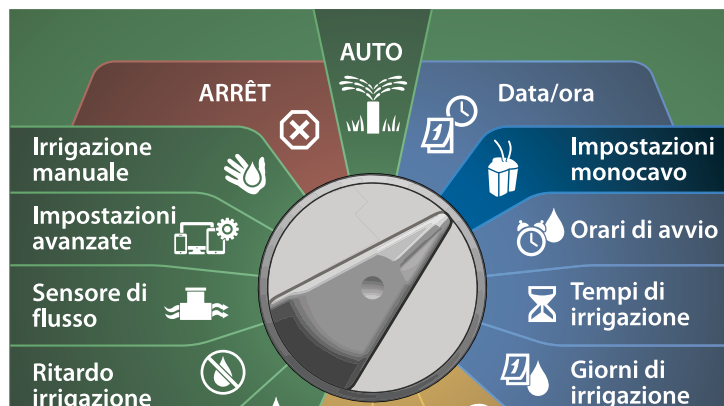

- 1 Nella schermata IMPOSTAZIONE MONOCAVO, con l'opzione Valvole master selezionata, premere Avanti.
- 2 Nella schermata Impostazione valvola master, premere i tasti + e - per impostare la valvola master desiderata (da 1 a 10), quindi premere il tasto freccia Destra.

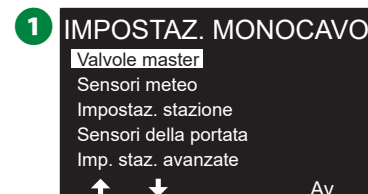

- 3 Premere i tasti + e - per impostare l'indirizzo della valvola master desiderato. Premere i tasti freccia per navigare nei campi di impostazione dei numeri. Una volta compilati tutti i campi, viene visualizzato il tasto Avanti. Premere Avanti.

 **NOTA:** Se si inserisce lo stesso indirizzo del dispositivo con conduttore binato per più sensori, viene mostrato un allarme. Per altri dettagli, consultare "Allarmi" a pagina 19.

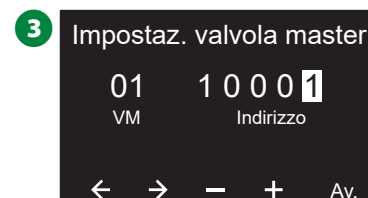

Valvola master normalmente chiusa

Le valvole master normalmente chiuse vengono aperte solo quando le stazioni sono in funzione.

- 1 Nella schermata Impostazione valvola master, premere i tasti + e - per selezionare Normalmente chiusa, quindi premere Avanti.
- 2 Nella schermata di assegnazione FloZone, premere i tasti + e - per associare la VM con la FloZone opportuna, quindi premere Avanti.

 **NOTA:** Una FloZone può utilizzare più valvole master come fonte, ma una valvola master può essere assegnata solamente a una FloZone.

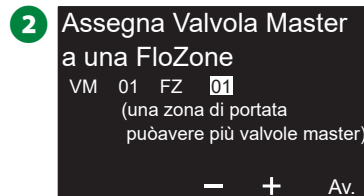
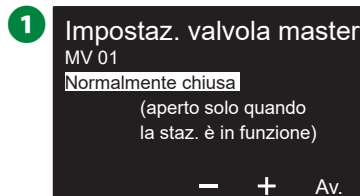

- 3 La schermata VM condivisa mostra le altre VM associate con la FloZone selezionata. Premere i tasti freccia per selezionare la FloZone desiderata, quindi premere Avanti.
- 4 Viene mostrato un riepilogo delle impostazioni della valvola master. Premere il tasto Fine per completare l'impostazione delle valvole master. In alternativa, premere il pulsante Indietro per tornare indietro e modificare le impostazioni secondo necessità.

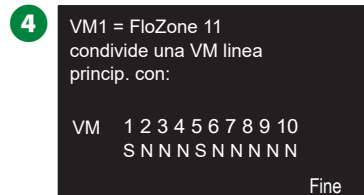

 Per impostare altre valvole master ripetere il procedimento. Accertarsi di annotare tutte le VM nella Guida alla programmazione per potervi fare riferimento in futuro.

Valvola master normalmente aperta

Le valvole master normalmente aperte sono sempre aperte e vengono chiuse solo quando si rileva un problema di portata.

Ciclo VMNA

Per garantire il corretto funzionamento dei diaframmi e dei solenoidi delle valvole master normalmente aperte nel tempo, il programmatore può essere programmato per tenerle chiuse per un minuto.

AVVERTENZA

Tutte le valvole master normalmente aperte vengono chiuse per 60 secondi il primo giorno del mese. L'irrigazione viene sospesa quando le valvole master normalmente aperte sono chiuse; si dovrà scegliere un momento in cui l'irrigazione non è prevista.

- 5 Nella schermata Impostazione valvola master, premere i tasti + e - per selezionare Normalmente aperta, quindi premere Avanti.
- 6 Nella schermata di conferma Ciclo VMNA, premere Avanti per continuare.

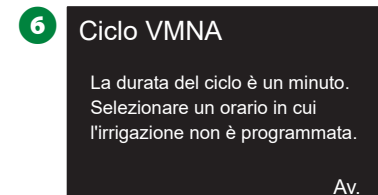
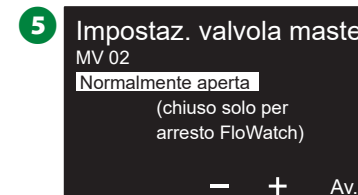

- 7 Premere i tasti + o - per selezionare Sì per Ciclo VMNA, quindi premere il tasto freccia Destra.

- 8 Premere i tasti + e – per impostare la durata del ciclo, quindi premere Avanti.

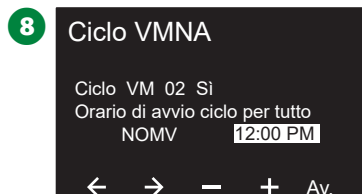
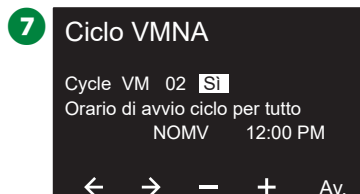

- 9 Nella schermata di assegnazione FloZone, premere i tasti + e – per associare la VM con la FloZone opportuna, quindi premere Avanti.

NOTA: Una FloZone può utilizzare più valvole master come fonte, ma una valvole master può essere assegnata solamente a una FloZone.

- 10 La schermata VM condivisa mostra le altre VM associate con la FloZone selezionata. Premere i tasti freccia per scorrere l'elenco di FloZone, quindi premere Avanti per continuare.

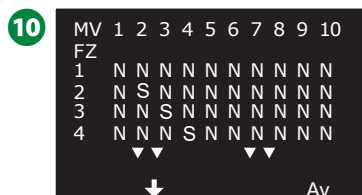
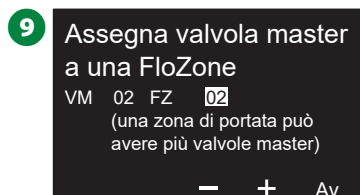

- 11 Viene mostrata una schermata di riepilogo delle impostazioni della valvola master.

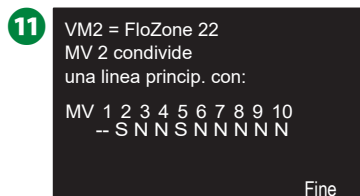

Per impostare altre valvole master ripetere il procedimento. Accertarsi di annotare tutte le VM nella Guida alla programmazione per potervi fare riferimento in futuro.

Sensori meteo

Impostazione sensore meteo informa il programmatore ESP-LXIVM sui tipi di sensori meteo impiegati nell'impianto di irrigazione.

I sensori meteo non sono necessari per il programmatore LX-IVM, ma il loro uso aumenta la funzionalità consentendo di controllare l'irrigazione in base ai cambiamenti delle condizioni climatiche.

- LX-IVM supporta tre sensori meteo dei dispositivi con conduttore binato; LX-IVM Pro ne supporta sette.

Tipo di sensore

Tipo	Azione
Pioggia	Impedisci
Vento	Pausa
Gelo	Pausa
Umidità del terreno	Impedisci
Pausa personalizzata	Pausa
Impedimento personalizzato	Impedisci

Impostazione dei sensori meteo dei dispositivi con conduttore binato



Ruotare il selettore su impostazioni monocavo



- 1 Nella schermata IMPOSTAZIONE MONOCAVO, premere il tasto freccia Giù per selezionare Sensori meteo, quindi premere Avanti.
- 2 Nella schermata Impostazione sensore meteo, premere i tasti + e - per impostare il sensore meteo desiderato (da 1 a 7), quindi premere il tasto freccia Destra.

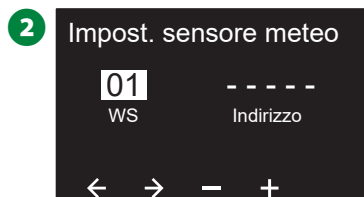
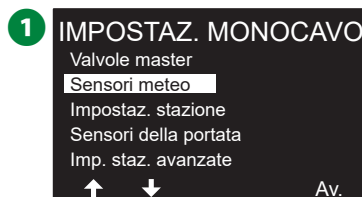

- 3 Premere i tasti + e - per impostare l'indirizzo del sensore desiderato. Premere i tasti freccia per navigare nei campi di impostazione dei numeri. Una volta compilati tutti i campi, premere il tasto Avanti.



NOTA: Se si inserisce lo stesso indirizzo del dispositivo con conduttore binato per più sensori, viene mostrato un allarme. Per altri dettagli, consultare "Allarmi" a pagina 19.

- 4 Premere i tasti + e - per selezionare il tipo di sensore meteo (Pioggia, Gelo, Vento, Umidità del terreno, Pausa personalizzata o Impedimento personalizzato), quindi premere il tasto freccia Giù per continuare.

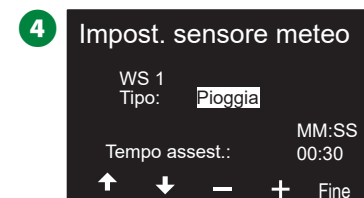
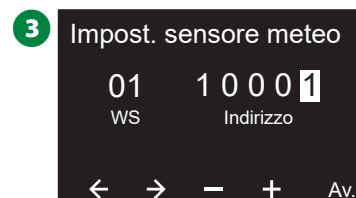

- 5 Premere i tasti + e - per impostare il tempo di assestamento desiderato.



NOTA: Il tempo di assestamento rappresenta la durata di presenza della condizione climatica prima che il programmatore agisca. Ad esempio, se un sensore di gelo ha un tempo di assestamento di 5 minuti, la temperatura deve rimanere sotto il valore soglia del sensore per 5 minuti prima che l'irrigazione venga interrotta. Il tempo di assestamento può essere impostato su 0 secondi (azione immediata) o su un massimo di 10 minuti.



Per impostare altri sensori meteo ripetere il procedimento. Accertarsi di annotare tutti i sensori meteo nella Guida alla programmazione per potervi fare riferimento in futuro.

Sensori Pausa personalizzata

Quando una condizione climatica si verifica, un sensore Pausa personalizzata interromperà sia l'irrigazione che il timer dell'irrigazione. Quando la condizione smette di sussistere, l'irrigazione riprenderà esattamente dal punto a cui era stata interrotta.

Ad esempio, se una stazione è impostata per irrigare 20 minuti ma viene interrotta da un sensore di pausa dopo solo 5 minuti, quando la condizione climatica è passata e dopo il ripristino la stazione irrigherà per tutti i 15 minuti rimasti nel timer.

Sensori Impedimento personalizzato

Quando si verifica una condizione climatica, un sensore Impedimento personalizzato interrompe l'irrigazione ma lascia che il timer continui a funzionare. Quando la condizione climatica smette di sussistere, l'irrigazione riprende, come se l'interruzione non si fosse mai verificata.

Ad esempio, se una stazione è impostata per irrigare 20 minuti ma viene interrotta da un sensore di esclusione dopo solo 5 minuti e se la condizione climatica cessa dopo 10 minuti, la stazione irrigherà solo per i 5 minuti rimasti nel timer.

Sensori meteo locali

LX-IVM e LX-IVM Pro supportano entrambi un solo sensore meteo locale. Per altri dettagli, consultare "Collegamento dei sensori meteo locali" a pagina 46.

Impostazione stazione

L'impostazione delle stazioni informa il programmatore ESP-LXIVM sui tipi di stazione impiegati nell'impianto di irrigazione.



NOTA: Prima di impostare le stazioni, seguire le istruzioni precedenti per impostare le valvole master e i sensori meteo (se presenti).



Ruotare il selettore su impostazioni monocavo

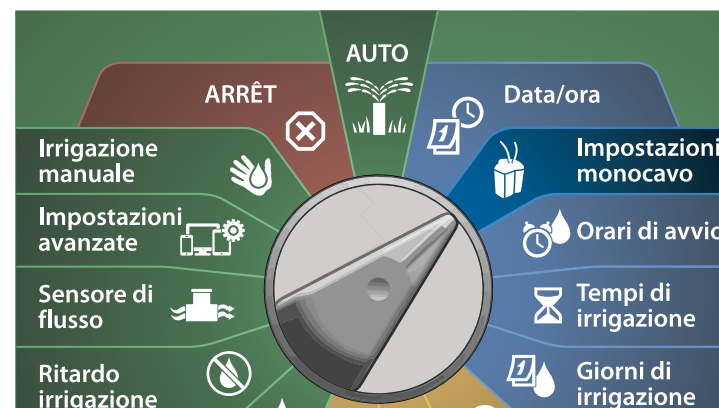

- 1 Nella schermata IMPOSTAZIONE MONOCAVO, premere il tasto freccia Giù per selezionare Impostazione stazione, quindi premere Avanti.
- 2 Nella schermata Impostazione stazione, premere i tasti + e - per impostare la stazione desiderata da 1 a 60 (240 per LX-IVM Pro), quindi premere il tasto freccia Destra.



- 3 Premere i tasti + e – per impostare l'indirizzo della stazione desiderato. Premere i tasti freccia per navigare nei campi di impostazione dei numeri. Una volta compilati tutti i campi, premere il tasto Avanti.

 NOTA: Se si inserisce lo stesso indirizzo del dispositivo con conduttore binato per più sensori, viene mostrato un allarme. Per altri dettagli, consultare "Allarmi" a pagina 19.

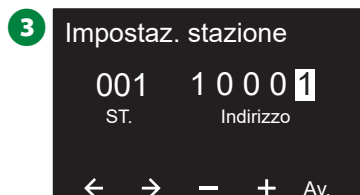

Imposta priorità

Le stazioni possono essere impostate su priorità alta, media, bassa o senza irrigazione.

Il programmatore metterà in funzione le stazioni di massima priorità per prime, quindi quelle di priorità media, seguite infine da quelle di bassa priorità, indipendentemente dalle impostazioni di programma delle stazioni.

- 1 Nella schermata Impostazione stazione, con l'opzione Imposta priorità selezionata, premere Avanti.

 NOTA: Le priorità della stazione sono usate solo quando la sequenza della stazione è impostata su Sequenza secondo priorità stazione. Se si usa la preimpostazione di Sequenza per Numeri stazione, saltare la fase successiva premendo Avanti.

- 2 Premere i pulsanti + e – per selezionare la priorità desiderata. Le stazioni possono essere impostate su priorità alta, media, bassa o senza irrigazione.

 NOTA: Alle stazioni che non forniscono irrigazione, come ad esempio le fontane e l'illuminazione di paesaggi, viene data priorità per funzionare sempre, indipendentemente dalle condizioni climatiche.

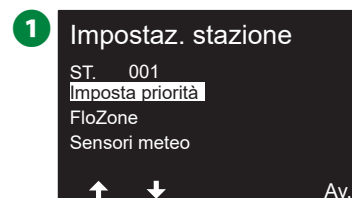

FloZone

- 1 Nella schermata Impostazione stazione, premere il tasto freccia Giù per selezionare FloZone, quindi premere Avanti.
- 2 Nella schermata Assegna FloZone, è possibile assegnare stazioni a FloZone. Premere i tasti + e - per visualizzare e selezionare le FloZone disponibili.





 **NOTA:** Se sono già state impostate le VM e le FloZone, le assegnazioni delle VM per la FloZone al momento selezionata verranno visualizzate nella porzione inferiore della schermata. Per altri dettagli, consultare "Valvole master" a pagina 22.

Sensori meteo

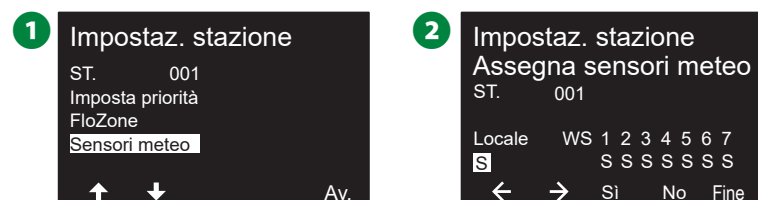
- 1 Nella schermata Impostazione stazione, premere il tasto freccia Giù per selezionare Sensori meteo, quindi premere Avanti.
- 2 Nella schermata Assegna sensori meteo, è possibile assegnare le stazioni a un determinato sensore meteo. Premere i tasti + e - per impostare S per i sensori meteo che saranno rispettati dalla stazione e N per i sensori che saranno ignorati dalla stazione. Premere i tasti freccia per navigare nei campi di impostazione dei numeri.



 **NOTA:** Tutti i sensori meteo, sia i sensori LX-IVM con conduttore binato connessi che locali, possono essere attivati (impostati su Attivo) o esclusi (impostati su Escluso) tramite l'interruttore Sensori meteo sul pannello anteriore del programmatore. Per altri dettagli, consultare "Sensori meteo" a pagina 24.

 Per impostare altri sensori di portata, ripetere la procedura.

Sensori della portata

Impostazione del sensore di portata Rain Bird

L'impostazione dei sensori di portata informa il programmatore ESP-LXIVM sui sensori di portata impiegati nell'impianto di irrigazione.

I sensori di flusso non sono necessari per il programmatore LX-IVM, ma forniscono funzionalità supplementare segnalando tassi di flusso elevati o bassi in modo anormale e perfino spegnendo le VM o le stazioni interessate se il tasso di flusso supera dei valori di soglia preimpostati.

- LX-IVM supporta fino a 5 sensori di portata; LX-IVM Pro ne supporta fino a 10.



Ruotare il selettore su impostazioni monocavo

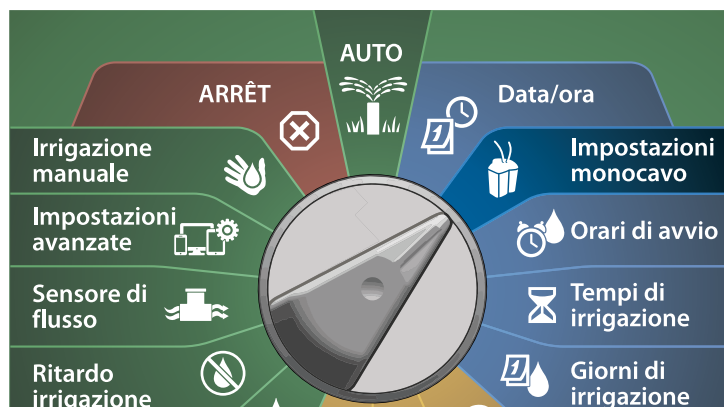

- 1 Nella schermata IMPOSTAZIONE MONOCAVO, premere il tasto freccia Giù per selezionare Sensori portata, quindi premere Avanti.
- 2 Nella schermata Impostazione sensore portata, premere i tasti + e - per impostare la stazione desiderata (da 1 a 240), quindi premere il tasto freccia Destra.

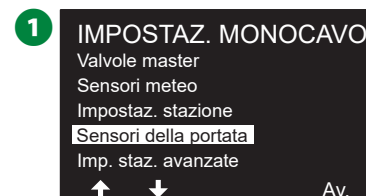

- 3 Premere i tasti + e - per impostare l'indirizzo del sensore di portata desiderato. Premere i tasti freccia per navigare nei campi di impostazione dei numeri. Una volta compilati tutti i campi, premere il tasto Avanti.

 **NOTA:** Se si inserisce lo stesso indirizzo del dispositivo con conduttore binato per più sensori, viene mostrato un allarme. Per altri dettagli, consultare "Allarmi" a pagina 19.

- 4 Premere i tasti + e - per selezionare il tipo di modello del sensore di portata in uso, quindi premere Avanti.

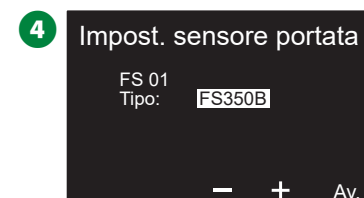
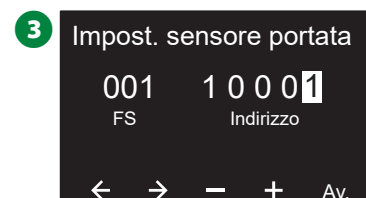

 **NOTA:** I tipi di sensori di portata FS350B e FS350SS richiedono la configurazione del diametro interno del tubo.

- 5 Se necessario, utilizzare i tasti + e – per impostare il diametro interno del tubo.
- 6 Viene mostrato un riepilogo delle impostazioni del sensore di portata.



 Per impostare altri sensori di flusso ripetere il procedimento. Accertarsi di annotare tutti i sensori di portata nella Guida alla programmazione per potervi fare riferimento in futuro.

Impostazione del sensore di portata personalizzato



Ruotare il selettore su Impostazioni monocavo

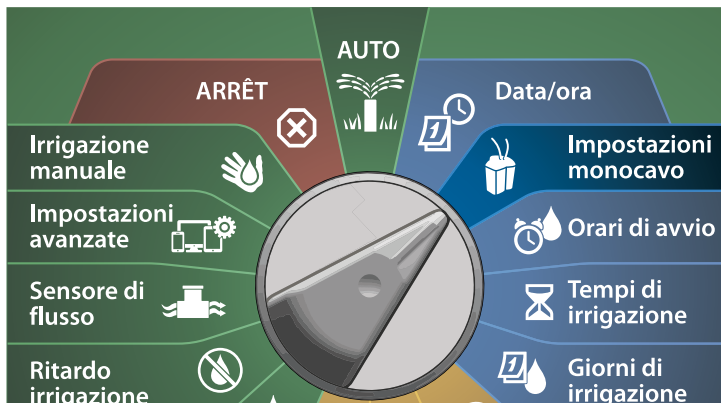

- 1 Nella schermata IMPOSTAZIONE MONOCAVO, premere il tasto freccia Giù per selezionare Sensori portata, quindi premere Avanti.
- 2 Nella schermata Impostazione sensore portata, premere i tasti + e – per impostare il numero di sensore desiderato (da 1 a 10).
 - LX-IVM supporta fino a 5 sensori di portata; LX-IVM Pro ne supporta fino a 10.

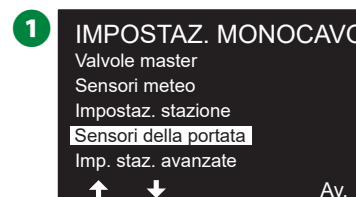

- 3 Premere i tasti + e – per impostare l'indirizzo del sensore desiderato. Premere i tasti freccia per navigare nei campi di impostazione dei numeri. Una volta compilati tutti i campi, premere il tasto Avanti.

 **NOTA:** Se si inserisce lo stesso indirizzo del dispositivo con conduttore binato per più sensori, viene mostrato un allarme. Per altri dettagli, consultare "Allarmi" a pagina 19.

- 4 Premere i tasti + e – per selezionare Personalizzato, quindi premere Avanti.

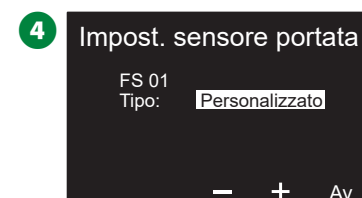
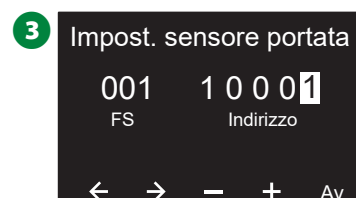

5 Premere i tasti + e – per impostare il fattore K del sensore di portata. Premere i tasti freccia per navigare nei campi di impostazione dei numeri.

6 Continuare a premere il tasto freccia Destra per selezionare Deviazione. Premere i tasti + e – per impostare il numero di deviazione, quindi premere Avanti.



7 Viene mostrata la valvola master assegnata al sensore di portata, e ogni FloZone assegnata viene mostrata sotto il campo VM.



Per impostare altri sensori di flusso personalizzati ripetere il procedimento. Accertarsi di annotare tutti i sensori di portata nella Guida alla programmazione per potervi fare riferimento in futuro.

Impostazioni stazione avanzate

Cycle+Soak™

La funzione *Ciclo+Assorbimento del programmatore ESP-LXIVM consente di inviare acqua alle stazioni in modo intermittente.*

Può essere utilizzata per qualsiasi stazione ed è particolarmente utile per i luoghi che sono difficili da irrigare in modo efficace come, ad esempio, aree in pendenza.

Ciclo+Assorbimento si compone di due impostazioni:

1. **Durata ciclo:** Durata di funzionamento di una stazione prima dell'assorbimento.
2. **Durata assorbimento:** Durata di sospensione dell'irrigazione prima di applicare un altro ciclo.

Ad esempio, la stazione può essere impostata con due cicli di irrigazione di 15 minuti e 3 minuti rispettivamente e con una pausa di 10 minuti tra un ciclo d'irrigazione e l'altro.

 **NOTA:** Le impostazioni di ciclo+assorbimento si applicano alle stazioni indipendentemente dal programma che le utilizza.



Ruotare il selettore su impostazioni monocavo

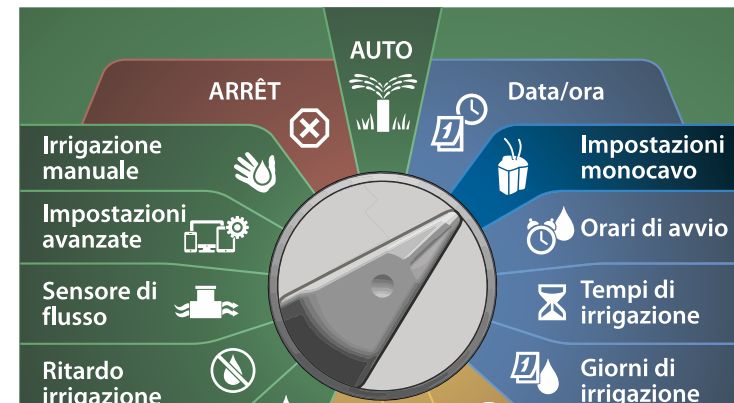

- 1 Nella schermata IMPOSTAZIONE MONOCAVO, premere il tasto freccia Giù per selezionare Impostazioni stazione avanzate, quindi premere Avanti.
- 2 Viene visualizzata la schermata Impostazioni stazione avanzate con Ciclo e assorbimento selezionato; premere Avanti.





- 3 Nella schermata Ciclo e assorbimento, premere i tasti + e - per impostare il numero di stazione desiderato, quindi premere il tasto freccia Destra.
- 4 Premere i tasti + e - per impostare la durata del ciclo (da 1 a 60 minuti), quindi premere il tasto freccia Destra.
 - Tenere premuti i tasti per accelerare le regolazioni.

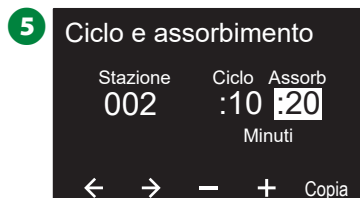

- 5 Premere i pulsanti + e - per impostare la durata dell'assorbimento (da 1 a 60 minuti).
 - Per annullare la funzione Ciclo+Assorbimento in una stazione, impostare sia Ciclo che Assorbimento su 0.



 **NOTA:** Si consiglia di usare durate di assorbimento brevi, specialmente se l'orario di irrigazione o la finestra di irrigazione è breve. I ritardi lunghi potrebbero impedire che l'irrigazione programmata venga completata prima della fine della finestra di irrigazione.

 **NOTA:** Il programmatore è progettato per consentire l'esecuzione di altre stazioni nella coda d'irrigazione durante la pausa delle stazioni Cycle+Soak.

 Ripetere il procedimento per impostare Ciclo+Assorbimento per altre stazioni.

Copia stazione in stazione

Questa funzione consente di copiare la programmazione Cycle+Soak™ da una stazione ad altre stazioni.



Ruotare il selettore su impostazioni monocavo

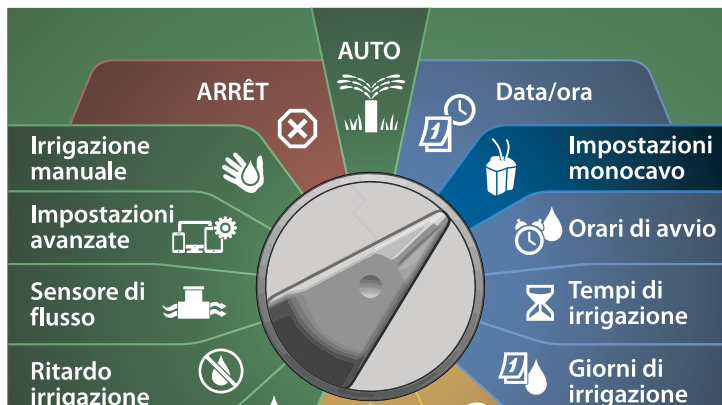

- 1 Nella schermata Ciclo+Assorbimento, premere il tasto Copia.
- 2 Nella schermata Copia, utilizzare il tasto <> per navigare tra i campi di impostazione dei numeri. Premere i tasti + e - per impostare i numeri di stazione di inizio e fine desiderati. Premere il tasto ✓ per copiare i dati della stazione oppure premere il tasto ✕ per annullare.

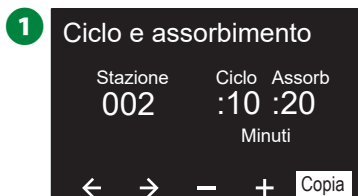

- 3 Una schermata di conferma mostra che il processo è completato.

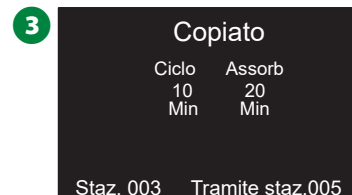

Ritardo inter-stazioni

Il programmatore ESP-LXIVM può essere programmato per inserire un tempo di sospensione tra una stazione e l'altra.

Ad esempio, impostando un minuto di ritardo, la stazione 1 funziona fino alla fine, seguita da un minuto di ritardo. Quindi la stazione 2 entra in azione, seguita a sua volta da 1 minuto di ritardo e così via.



Ruotare il selettore su impostazioni monocavo



- 1 Nella schermata Impostazioni stazione avanzate, premere il tasto freccia Giù per selezionare Ritardo inter-stazioni, quindi premere Avanti.
- 2 Nella schermata Ritardo tra stazioni, premere i tasti + e - per impostare il ritardo (da 00:01 secondo a 60:00 minuti).
 - Tenere premuti i tasti per accelerare le regolazioni.
 - Per cancellare un ritardo inter-stazioni in tale stazione, impostare su 00:00

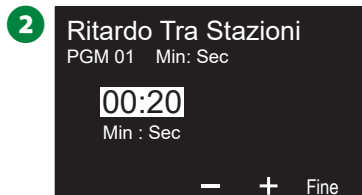
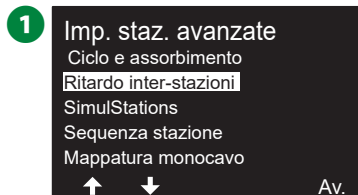

NOTA: Si consiglia di usare tempi di ritardo inter-stazioni brevi, specialmente se l'orario di irrigazione o la finestra di irrigazione è breve. I ritardi lunghi potrebbero impedire che l'irrigazione programmata venga completata prima della fine della finestra di irrigazione.



Spostare l'Interruttore Selezione programmi e ripetere il procedimento per impostare il ritardo inter-stazioni per altri programmi, secondo necessità.

SimulStations

Il programmatore ESP-LXIVM può essere impostato per attivare più stazioni contemporaneamente.

È possibile impostare il numero massimo di stazioni per programma di cui è consentita l'attivazione. Ciò può dimostrarsi vantaggioso per impianti con un'ampia fornitura d'acqua o per garantire il completamento dell'irrigazione nella finestra di irrigazione.

ATTENZIONE

LX-IVM può eseguire 8 stazioni contemporaneamente; LX-IVM Pro ne può eseguire 16. Molti impianti di irrigazione non hanno capacità idraulica sufficiente per sostenere un carico di questo tipo.

SimulStations può essere utilizzato per controllare il numero massimo di stazioni per programma o per l'intero programmatore. Tuttavia, si consiglia di abilitare Flo-Manager® e impostare SimulStations a livello di programma per un numero sufficientemente alto. In questo modo, FloManager® sarà in grado di fornire la maggiore irrigazione possibile in base alla capacità idraulica dell'impianto. Per altri dettagli, consultare "Imposta Flo-Manager®" a pagina 81.

Imposta SimulStations per il programma



Ruotare il selettore su impostazioni monocavo

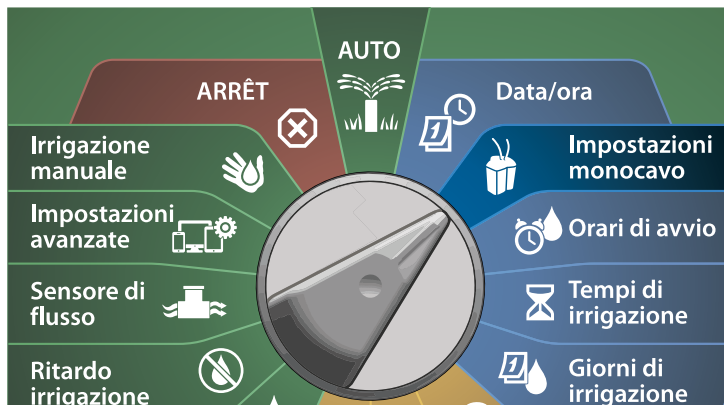

- 1 Nella schermata Impostazioni stazione avanzate, premere il tasto freccia Giù per selezionare SimulStations, quindi premere Avanti.
- 2 Nella schermata SimulStations, premere i tasti + e - per impostare il numero di stazioni di irrigazione (da 1 a 240).



NOTA: Sono disponibili due tipi di SimulStations: globale e PGM. Premere i tasti freccia per navigare nei campi di impostazione dei numeri.

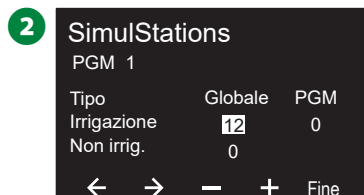
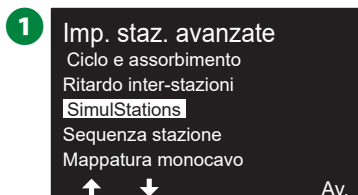

- 3 Premere il tasto freccia Destra per continuare con la stazione senza irrigazione. Premere i tasti + e - per impostare il numero desiderato (da 1 a 16).



- 3 Spostare l'interruttore Selezione programmi e ripetere questo procedimento per impostare il numero massimo di stazioni per altri programmi, secondo necessità.

Sequenza stazione

Consente di ottimizzare le finestre di irrigazione controllando la sequenza in cui le stazioni possono essere attivate.

Scegliere fra due metodi:

1. Sequenza per numero stazione: impostazione predefinita del sistema.
2. Sequenza per priorità della stazione: necessaria quando si utilizza Flo-Manager® (solo LX-IVM Pro). Questa opzione diminuisce il tempo complessivo necessario per completare l'irrigazione quando si utilizzano più stazioni contemporaneamente.

Sequenza stazione per numero di stazione (impostazione predefinita)

Le stazioni vengono attivate nel seguente ordine:

1	Numeri stazione	LX-IVM ha una capacità di 60 stazioni. LX-IVM Pro ha una capacità massima di 240 stazioni.
2	Assegnazione programma	LX-IVM offre 10 programmi indipendenti. LX-IVM offre 40 programmi indipendenti.

AVVERTENZA

Le stazioni prioritarie senza irrigazione saranno sempre selezionate per prime.

Sequenza stazione per Priorità stazione

Le stazioni vengono attivate nel seguente ordine:

1	Priorità stazione	Senza irrigazione > Massima > Media > Minima
2	Tempi di irrigazione stazione	Durata maggiore > tempo di irrigazione minore
3	Numeri stazione	LX-IVM ha una capacità di 60 stazioni. LX-IVM Pro ha una capacità massima di 240 stazioni.
4	Assegnazione programma	LX-IVM offre 10 programmi indipendenti. LX-IVM offre 40 programmi indipendenti.

AVVERTENZA

Se Flo-Manager® (solo LX-IVM Pro) è attivato, l'impostazione Sequenza stazione è Sequenza per Priorità stazione. Per selezionare la sequenza delle stazioni secondo il numero stazione, è necessario prima DISATTIVARE Flo-Manager®. Per altri dettagli, consultare "Imposta Flo-Manager®" a pagina 81.



Ruotare il selettore su impostazioni monocavo

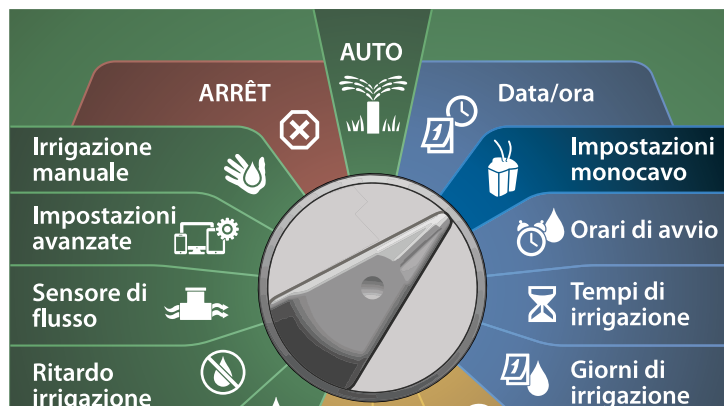

- 1 Nella schermata Impostazioni stazione avanzate, premere il tasto freccia Giù per selezionare Sequenza stazione, quindi premere Avanti.
- 2 Nella schermata Sequenza stazione, premere i tasti + e - per impostare la sequenza delle stazioni in base a Numero stazione o Priorità stazione, secondo necessità.

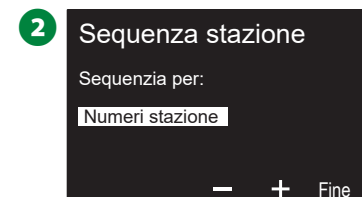
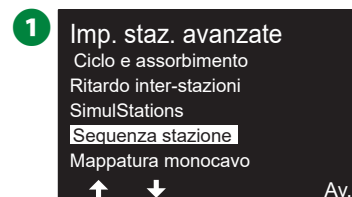

NOTA: Quando Sequenza stazione è impostato in base a Priorità stazione, è sempre possibile azionare manualmente le stazioni in ordine di numero stazione, servendosi dell'opzione Test di tutte le stazioni disponibile con il selettore posizionato su Irrigazione manuale. Per altri dettagli, consultare "Test di tutte le stazioni" a pagina 99.

Mappatura monocavo

Mappatura monocavo consente di verificare il percorso del conduttore (uno di quattro) a cui è collegato il dispositivo. Può essere utile per la diagnostica.

Ad esempio, se si esegue "L'elenco non risponde", verrà mostrato un elenco delle stazioni che non comunicano con il percorso del conduttore a cui sono collegate. Se si trovano tutte nello stesso percorso, può risultare utile per isolare la causa.

 **NOTA:** La mappatura del conduttore binato non è obbligatoria e il suo mancato utilizzo non comporta l'interruzione delle funzioni di irrigazione.



Ruotare il selettore su impostazioni monocavo

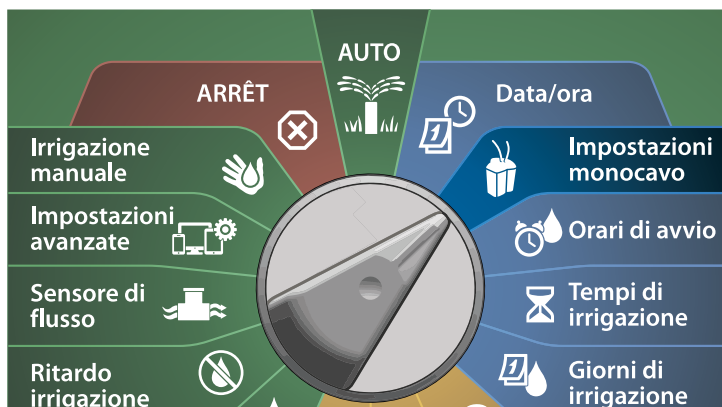

- 1 Nella schermata Impostazioni stazione avanzate, premere il tasto freccia Giù per selezionare Mappatura monocavo, quindi premere Avanti.
- 2 Nella schermata Mappatura dispositivo monocavo, premere i tasti + e - per impostare l'ora desiderata (da 0 a 23), quindi premere il tasto freccia Destra.

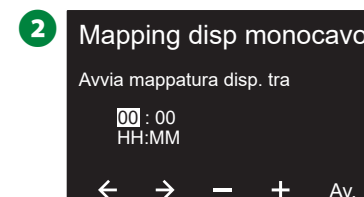
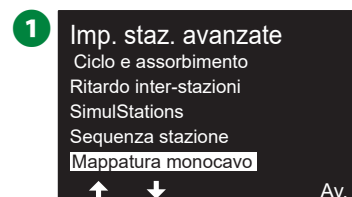

- 3 Premere i tasti + e - per impostare il numero desiderato (da 1 a 59), quindi premere Avanti.
- 4 Nella schermata di conferma, premere Avvia per avviare la mappatura dei dispositivi.

 **NOTA:** Durante il processo di mappatura, tutte le irrigazioni in corso vengono interrotte.

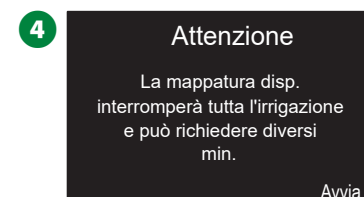
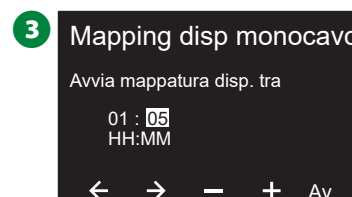

- 5 Una schermata di conferma mostra che il processo è impostato per l'esecuzione.

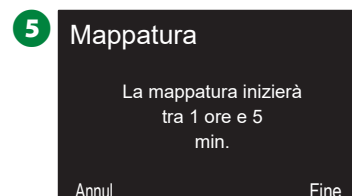

Programmazione di base

PULSANTE Selezione programmi

Avviare la programmazione premendo il pulsante Selezione programmi.

- LX-IVM offre 10 programmi indipendenti, mentre LX-IVM Pro 40.

Più programmi consentono di immettere orari di irrigazione che soddisfano le diverse esigenze di vegetazione, terreno, pendio e ombreggiatura o esposizione al sole. I programmi possono entrare in funzione contemporaneamente; l'unica restrizione riguarda il numero di stazioni che è possibile programmare per l'irrigazione simultanea.

Seleziona programma

- 1 Nel pannello anteriore del programmatore, premere il tasto + di Selezione programmi per avviare la programmazione.



- 2 Nella schermata SELEZIONE PROGRAMMI, premere i tasti freccia per selezionare un programma.

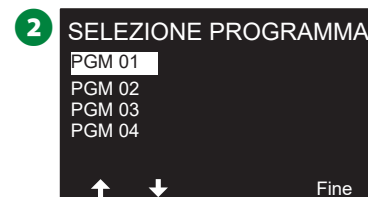

NOTA: Quando si programma il programmatore, tutte le informazioni specifiche di programma immesse, quali orari di avvio o giorni di irrigazione, verranno applicate solo al programma selezionato.

Pulsante Indietro

- 1 Durante la programmazione, premere il pulsante Indietro per tornare alla schermata precedente.



Impostazione degli orari di avvio dell'irrigazione

Gli orari di avvio irrigazione rappresentano l'ora o le ore del giorno in cui il programma comincia.

È possibile assegnare a un singolo programma fino a otto orari di avvio. Più orari di avvio consentono di far partire il programma più di una volta durante ogni giorno. Per esempio, se si sta facendo crescere un prato appena seminato si vorrà irrigare molte volte al giorno per mantenere umido il semenzaio o la superficie.

 **NOTA:** Gli orari di avvio si applicano all'intero programma e non solo a una stazione specifica.



Ruotare il selettore su Orari di avvio

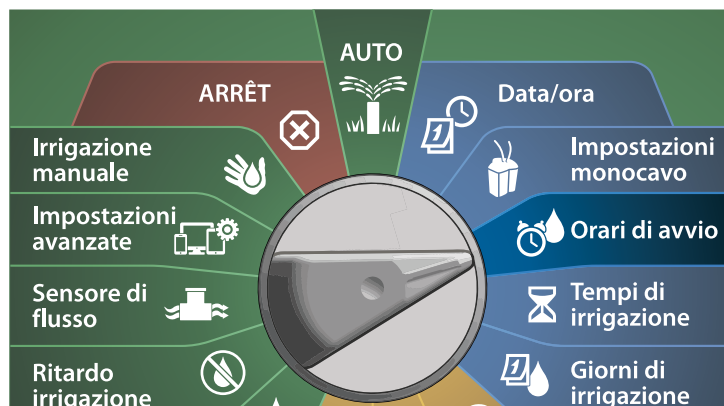

- 1 Nella schermata Imposta orari di avvio, premere il tasto + o - per attivare il primo orario di avvio.
- 2 Premere i tasti + e - per impostare l'ora, quindi premere il tasto freccia Destra. Premere i tasti + e - per impostare i minuti.



 **NOTA:** Utilizzare l'interruttore Selezione programmi per cambiare programma se quello desiderato non è selezionato. Per altri dettagli, consultare "PULSANTE Selezione programmi" a pagina 39.

- 3 Premere i tasti freccia per navigare nei campi di impostazione dei numeri. Premere i tasti + e - per impostare ulteriori orari di avvio (da 1 a 8).



 Spostare l'interruttore Selezione programmi e ripetere il procedimento per impostare altri orari di avvio irrigazione per altri programmi, secondo necessità.

 **NOTA:** Cycle+Soak™ è un metodo alternativo per suddividere il tempo di irrigazione totale della stazione in cicli temporali più brevi. Quando si intende usare Ciclo+Assorbimento, è necessario impostare un solo Orario di avvio irrigazione per ciascun programma. Per altri dettagli, consultare "Cycle+Soak™" a pagina 31.

Impostare i Tempi di irrigazione stazione

I tempi di irrigazione consistono nel numero di minuti (oppure ore e minuti) in cui le stazioni sono attivate.

Dopo avere impostato le stazioni, sarà opportuno assegnare tempi di irrigazione a ciascuna di esse. I tempi di irrigazione delle stazioni sono specifici per i programmi e in genere le stazioni sono impostate per un solo programma.



Ruotare il selettore su Tempi di irrigazione

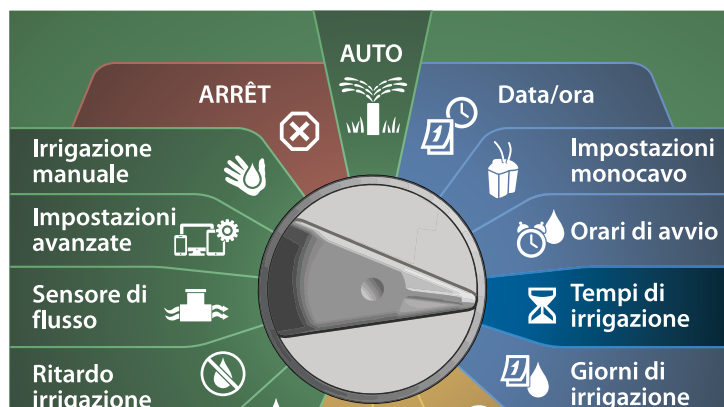

- 1 Nella schermata Imposta tempi di irrigazione, premere il primo set di tasti + e - (1 e 2) per impostare la stazione da programmare.



NOTA: Se il programma desiderato non è selezionato, premere il pulsante Selezione programmi per scegliere il programma desiderato. Per altri dettagli, consultare "PULSANTE Selezione programmi" a pagina 39.

- 2 Premere il secondo set di tasti + e - (3 e 4) per impostare il tempo di irrigazione delle stazioni. I valori sono compresi tra 00 ore, 00 minuti (nessun tempo di irrigazione) e 96:00 ore.

- Tenere premuti i tasti per accelerare le regolazioni.

1



2



Spostare l'interruttore Selezione programmi e ripetere il procedimento per impostare altri Tempi di irrigazione stazioni per altri programmi, secondo necessità.

Copia Tempo di irrigazione

È possibile copiare i tempi di irrigazione delle stazioni da un programma in altri programmi.

- 1 Nella schermata Imposta tempi di irrigazione, premere Copia.
- 2 Nella schermata Copia, utilizzare il tasto <> per navigare tra i campi di impostazione dei numeri. Premere i tasti + e - per impostare i numeri di stazione di inizio e fine desiderati. Premere il tasto ✓ per copiare i dati della stazione oppure premere il tasto ✕ per annullare.

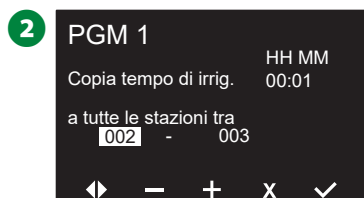
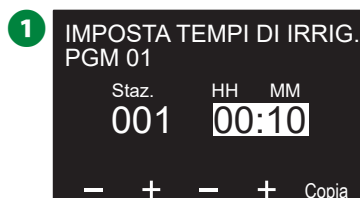

- 3 Una schermata di conferma mostra che il processo è completato.

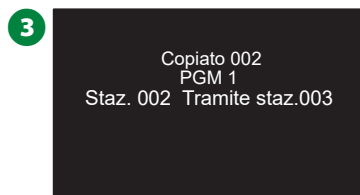

Selezione giorni di irrigazione

I giorni di irrigazione sono giorni specifici della settimana in cui si consente l'irrigazione.

Il programmatore ESP-LXIVM supporta diverse opzioni flessibili di cicli dei giorni di irrigazione.

- **Per giorno della settimana:** l'irrigazione viene avviata in singoli giorni preimpostati nella settimana in cui gli avvii dei programmi sono consentiti.
- **Giorni ciclici:** l'irrigazione inizia a intervalli regolari preimpostati, come ogni 3 giorni o ogni 5 giorni, indipendentemente dalla data effettiva.
- **Date pari:** l'irrigazione inizia solo nei giorni la cui data è un numero pari, come 2, 4, 6 e così via.
- **Date dispari:** l'irrigazione inizia solo nei giorni la cui data è un numero dispari, come 1, 3, 5 e così via.
- **Date dispari senza 31:** l'irrigazione inizia in tutti i giorni la cui data è un numero dispari, come 1, 3, 5 e così via, fatta eccezione per il 31.

 **NOTA:** Indipendentemente dal ciclo di irrigazione, l'irrigazione viene avviata solo nei giorni della settimana in cui gli avvii dei programmi sono consentiti.

Personalizzato, Per giorno della settimana

 **1** Spostare il selettore del programmatore su Giorni di irrigazione

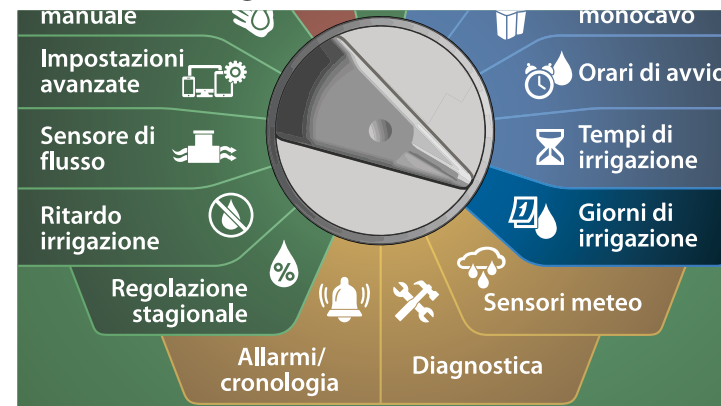

 **NOTA:** Le selezioni delle posizioni dei giorni di irrigazione effettuate sul selettore del programmatore si applicano anche ai cicli di irrigazione e viceversa.

1 Viene visualizzata la schermata Personalizzato, Per giorno della settimana.

 **NOTA:** Se il programma desiderato non è selezionato, premere il pulsante Selezione programmi per scegliere il programma desiderato. Per altri dettagli, consultare "PULSANTE Selezione programmi" a pagina 39.

2 Premere il tasto On in un dato giorno della settimana oppure Off per impedire che l'irrigazione si verifichi nel giorno specificato. Premere i tasti freccia per navigare nei giorni della settimana.

1

PGM 01	Lun	On
	Mar	Off
Per g. sett.	Mer	On
	Gio	Off
	Ven	On
	Sab	Off
	Dom	Off
Modalità	↑	↓
	Off	On

2

PGM 01	Lun	On
	Mar	Off
Per g. sett.	Mer	On
	Gio	Off
	Ven	On
	Sab	Off
	Dom	<input checked="" type="checkbox"/> On
Modalità	↑	↓
	Off	On

Giorni ciclici

1  **Spostare il selettore del programmatore su Giorni di irrigazione**

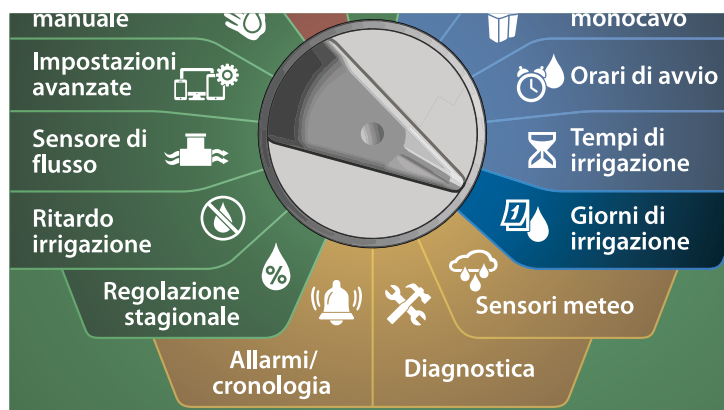

1 Nella schermata Ciclo di irrigazione, premere il tasto Modalità per navigare nella schermata Giorni ciclici.

 **NOTA:** Se il programma desiderato non è selezionato, premere il pulsante Selezione programmi per scegliere il programma desiderato. Per altri dettagli, consultare "PULSANTE Selezione programmi" a pagina 39.

2 Nella schermata Giorni ciclici, premere + e – per impostare il ciclo dei giorni di irrigazione (da 1 a 30 giorni). Ad esempio, un'impostazione di 03 produrrà irrigazione ogni tre giorni; quindi premere il tasto freccia Giù.

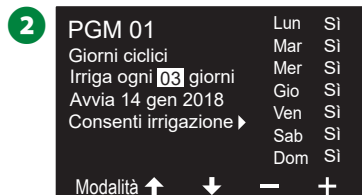
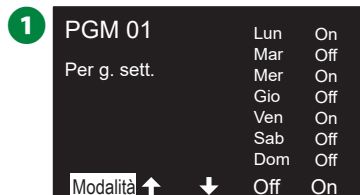



3 Premere i tasti + e – per impostare la data di inizio del Ciclo di irrigazione e quindi premere il tasto freccia Giù.

- Tenere premuti i tasti per accelerare le regolazioni.

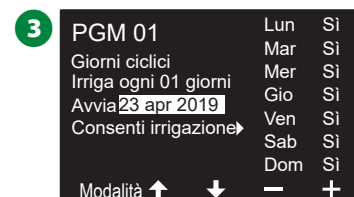
4 Premere il pulsante Sì per consentire l'avvio dell'irrigazione in un dato giorno della settimana oppure No per impedire che l'irrigazione si verifichi in tale giorno. Premere i tasti freccia per navigare nei giorni della settimana.



 Premere il pulsante Selezione programmi e ripetere il procedimento per selezionare l'irrigazione ciclica per altri programmi, secondo necessità.

 **NOTA:** La selezione dei giorni di irrigazione si replica sulla posizione Giorni di irrigazione del selettore e viceversa. Per altri dettagli, consultare "Selezione giorni di irrigazione" a pagina 43.

Personalizzato, Giorni pari, Dispari senza 31

Il procedimento per impostare i cicli di irrigazione Personalizzato, Pari, Dispari, e Dispari senza 31 è molto simile.

1 Spostare il selettore del programmatore su Giorni di irrigazione



- 1 Nella schermata Ciclo di irrigazione, premere il tasto Modalità per navigare nella schermata Giorni pari, Giorni dispari o Dispari senza 31.

 **NOTA:** Se il programma desiderato non è selezionato, premere il pulsante Selezione programmi per scegliere il programma desiderato. Per altri dettagli, consultare "PULSANTE Selezione programmi" a pagina 39.

- 2 Premere il pulsante Sì per consentire l'avvio dell'irrigazione in un dato giorno della settimana oppure No per impedire che l'irrigazione si verifichi in tale giorno. Premere i tasti freccia per navigare nei giorni della settimana.

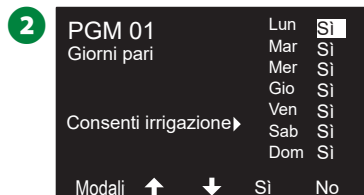
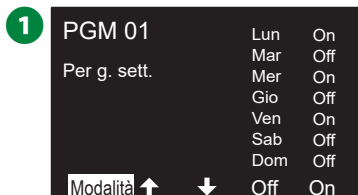

Sensori meteo

ESP-LXIVM può anche accettare segnali in ingresso da un singolo sensore meteo cablato direttamente nel programmatore invece del percorso del conduttore binato.

Collegamento dei sensori meteo locali

 **NOTA:** Il sensore meteo locale può essere escluso mediante l'interruttore di esclusione del sensore situato sul pannello anteriore del programmatore.

- 1 Instradare i fili continui del sensore dal sensore meteo al programmatore LX-IVM.
- 2 Rimuovere il ponticello giallo (se presente). Collegare i fili del sensore agli ingressi del sensore nella parte destra dei terminali del percorso del conduttore binato. Al termine, tirare delicatamente i fili per accertarsi che le connessioni siano sicure.

Modulo dell'interfaccia del conduttore binato IVM

Con il modulo Flow Smart

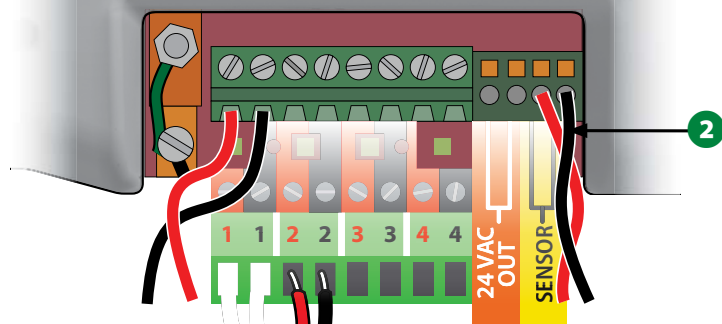

 **NOTA:** Nel caso in cui il sensore meteo debba essere alimentato dal programmatore con corrente a 24 V, possono essere utilizzati sia i connettori + e - sul lato destro del sensore che connettori ordinari.

Ruotare il selettore del programmatore su Sensore meteo



- 1 Nella schermata Sensore meteo, premere il tasto On per attivare il sensore meteo locale oppure premere Off per escluderlo. Premere i tasti freccia per navigare nei giorni della settimana.



ISTRUZIONI DI SICUREZZA

Per installare e collegare correttamente i fili al sensore, attenersi alle istruzioni fornite dal produttore del sensore. Accertarsi che l'installazione del sensore sia conforme a tutte le norme locali.

Sensori meteo Rain Bird® supportati:

- Dispositivo di interruzione per pioggia RSD
- Sensore pioggia wireless WR2-RC
- Sensore gelo wireless WR2-RFC

Diagnostica

Test di tutte le stazioni

È possibile eseguire un test di tutte le stazioni collegate al programmatore mettendole in funzione in ordine numerico sequenziale.

Questa funzione si dimostra utile dopo l'installazione, quando si esegue la manutenzione generale o come primo passo nell'individuare e risolvere i problemi del sistema.

 **NOTA:** L'operazione Test di tutte le stazioni include solo le stazioni con tempi di irrigazione programmati.

Ruotare il selettore del programmatore su Diagnostica



- 1 Nella schermata Diagnostica, con Test di tutte le stazioni selezionato, premere Avanti.

- 2 Nella schermata Test di tutte le stazioni portata, premere i tasti + e - per impostare la durata desiderata (da 1 a 10 minuti), quindi premere Irriga.

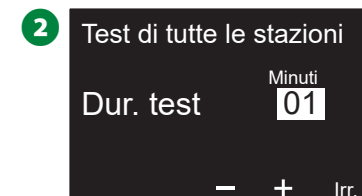
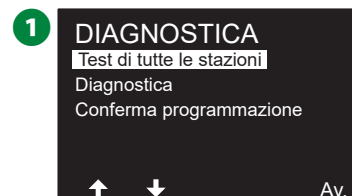

- 3 Una schermata di conferma mostra che il test è stato avviato.

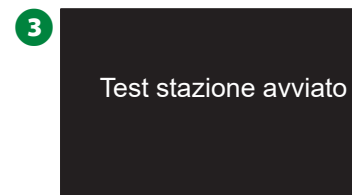

Diagnostica

Consente di eseguire test di diagnostica nell'impianto di irrigazione

L'elenco non risponde

Consente di visualizzare l'elenco dei dispositivi sul campo (valvole o sensori) che non rispondono

 **Ruotare il selettore del programmatore su Diagnostica**



- 1 Nella schermata DIAGNOSTICA, premere il tasto freccia Giù per selezionare Diagnostica, quindi premere Avanti.
- 2 Nella seconda schermata DIAGNOSTICA, con L'elenco non risponde selezionato, premere Avanti.

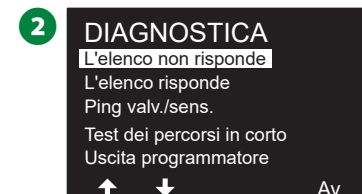
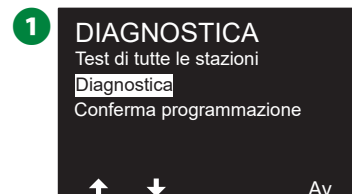

- 3 Viene mostrato l'elenco dei dispositivi sul campo (valvole o sensori) che non rispondono. Premere i tasti freccia per navigare nell'elenco oppure premere il tasto  per aggiornare l'elenco.



L'elenco risponde

Consente di visualizzare l'elenco dei dispositivi sul campo (valvole o sensori) che rispondono

Ruotare il selettore del programmatore su Diagnostica

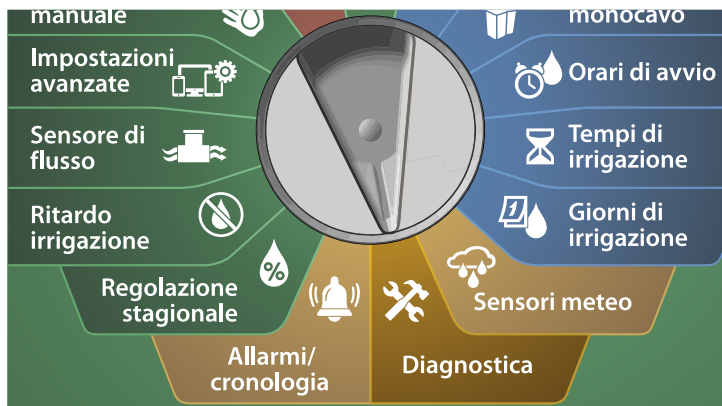

- 1 Nella schermata DIAGNOSTICA, premere il tasto freccia Giù per selezionare Diagnostica, quindi premere Avanti.
- 2 Nella seconda schermata DIAGNOSTICA, premere il tasto freccia Giù per selezionare L'elenco risponde, quindi premere Avanti.

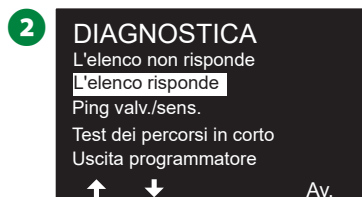
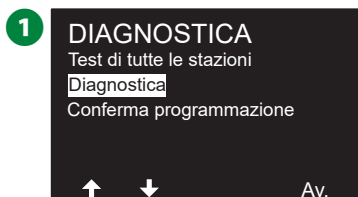

- 3 Viene mostrato l'elenco dei dispositivi sul campo (valvole o sensori) che rispondono. Premere i tasti freccia per navigare nell'elenco oppure premere il tasto  per aggiornare l'elenco.



Ping valvola/sensore

Il programmatore LX-IVM può fornire informazioni dettagliate su un dispositivo con conduttore binato specifico.

Può aiutare a circoscrivere un intervento di riparazione sul campo indicando un dispositivo con conduttore binato o un set di dispositivi con conduttore binato in una determinata diramazione del percorso del conduttore binato che richiedono un intervento. È possibile eseguire il ping di una valvola master, stazione, sensore meteo, sensore di portata. L'interpretazione dei risultati è praticamente la stessa dei dispositivi delle stazioni e delle valvole master.

Ruotare il selettore del programmatore su Diagnostica



- 1 Nella schermata DIAGNOSTICA, premere il tasto freccia Giù per selezionare Diagnostica, quindi premere Avanti.
- 2 Nella seconda schermata DIAGNOSTICA, premere il tasto freccia Giù per selezionare Ping valvola/sensore, quindi premere Avanti.

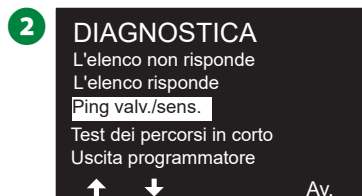
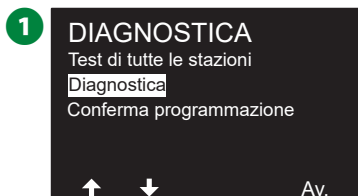

- 3 Nella schermata PING VALVOLA/SENSORE, premere i tasti + e - per selezionare il tipo di dispositivo sensore che si desidera testare.
- 4 Premere il tasto <> per selezionare il campo dell'impostazione dei numeri. Premere i tasti + e - per selezionare il numero di dispositivo sensore che si desidera testare, quindi premere Ping.

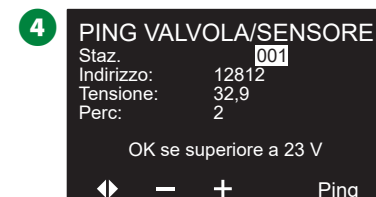
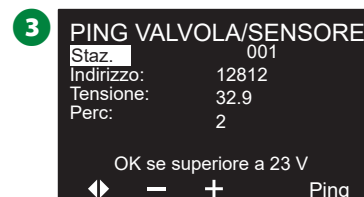

- 5 Il programmatore eseguirà il ping del dispositivo selezionato e segnalerà una lettura della tensione se il dispositivo risponde correttamente.
-  Ripetere il procedimento per selezionare un altro sensore da sottoporre a ping.

Interpretazione dei risultati di ping

- Se il dispositivo non risponde, verificare l'indirizzo e controllare le giunzioni dei conduttori.
- La lettura della tensione è una misurazione della carica dei condensatori del dispositivo. Se la tensione è bassa, attendere un minuto, quindi eseguire di nuovo il ping.
- Se la tensione continua ad essere bassa (inferiore a 23 V), controllare le giunzioni dei conduttori. Se le giunzioni sono in buono stato, sostituire il dispositivo.

Test dei percorsi in corto

Il programmatore ESP-LXIVM è in grado di determinare rapidamente se nel percorso del conduttore binato sono presenti guasti.

Anche se localizzare la posizione esatta di un problema sul campo richiede spesso l'individuazione e risoluzione di problemi sul campo con misuratore a morsetti, il programmatore è dotato di alcune funzioni integrate che aiutano a identificare eventuali problemi.

Prima di iniziare a diagnosticare il percorso del conduttore binato, si consiglia di eseguire quanto segue per eliminare le possibili cause:

- **Verificare le priorità delle stazioni:** Il programmatore LX-IVM può essere configurato in modo da irrigare in base a priorità delle stazioni. Se sono presenti più programmi in esecuzione, le stazioni con priorità più alta entreranno in funzione prima di quelle con priorità media e quelle di priorità media irrigheranno prima delle stazioni con priorità bassa. Per altri dettagli, consultare "Imposta priorità" a pagina 27.
- **Eseguire la procedura Test di tutte le stazioni:** Il test manuale Test di tutte le stazioni ha priorità rispetto all'irrigazione pre-programmata e consente di determinare le stazioni che non operano correttamente. Per altri dettagli, consultare "Test di tutte le stazioni" a pagina 99.

Ruotare il selettore del programmatore su Diagnostica



- 1 Nella schermata DIAGNOSTICA, premere il tasto freccia Giù per selezionare Diagnostica, quindi premere Avanti.
- 2 Nella seconda schermata DIAGNOSTICA, premere il tasto freccia Giù per selezionare Test dei percorsi in corto, quindi premere Avanti.

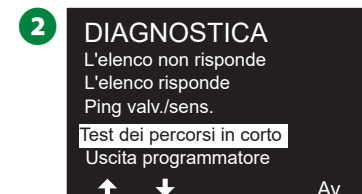
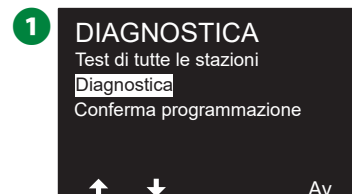

- 3 Nella schermata SELEZIONA PERCORSO PER ALIMENTARE PER TEST, premere il tasto freccia Giù per selezionare il percorso di test, quindi premere Avanti.
- 4 Tenere premuto Sì per alimentare il percorso corrente per il test.

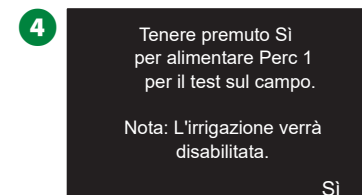
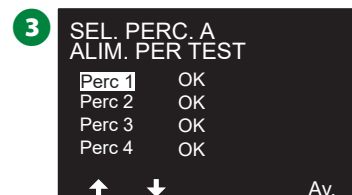

-  Ripetere il procedimento per testare tutti gli altri PERCORSI secondo necessità.

Uscita programmatore

Se uno o più dispositivi con conduttore binato non funzionano correttamente, è possibile eseguire i test di diagnostica Uscita programmatore a livello di programmatore.

Ruotare il selettore del programmatore su Diagnostica



- 1 Nella schermata DIAGNOSTICA, premere il tasto freccia Giù per selezionare Diagnostica, quindi premere Avanti.
- 2 Nella seconda schermata DIAGNOSTICA, premere il tasto freccia Giù per selezionare Uscita programmatore, quindi premere Avanti.

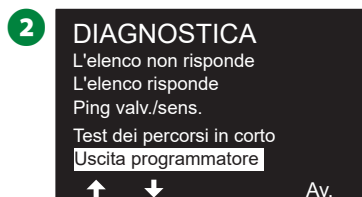
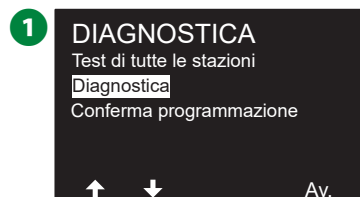

- 3 I risultati dell'uscita del programmatore sono visualizzati in una sola schermata.

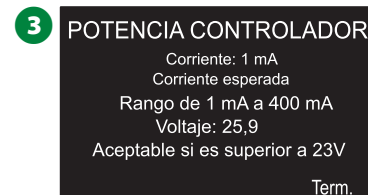

-  NOTA: Le letture correnti mostrano tutti i quattro percorsi del conduttore binato combinati e non un percorso specifico.

Interpretazione dei risultati di Uscita programmatore

La funzione Uscita programmatore consente di verificare la tensione di rete e i valori di milliampere.

Utilizzare l'intervallo (da 1 mA a 400 mA, superiore a 23 V) per determinare se i valori di tensione non rientrano nei limiti. Se i valori di corrente o tensione di Uscita programmatore non rientrano nei limiti, procedere come segue:

1. Rimuovere tutti i fili del percorso del conduttore binato dal modulo dell'interfaccia del conduttore binato IVM ed eseguire di nuovo il test Uscita programmatore. Le letture dovrebbero ora mostrare risultati rientranti nei limiti.
2. Ricollegare un filo del percorso del conduttore binato al modulo dell'interfaccia del conduttore binato alla volta, quindi eseguire di nuovo il test Uscita programmatore. Se i risultati mostrano valori che non rientrano nei limiti, il filo del percorso del conduttore binato collegato è l'origine del problema.
3. Controllare il percorso del conduttore binato e le giunzioni dei dispositivi con conduttore binato oppure se sono presenti perdite a terra.
4. Premere l'opzione Diagnostica monocavo/Ping dispositivo monocavo per determinare con quali dispositivi con conduttore binato può comunicare il programmatore LX-IVM e quali sono i dispositivi con cui non riesce a comunicare. Le giunzioni dei conduttori tra l'ultimo dispositivo con conduttore binato che rispondono e il primo dispositivo che non risponde sono probabilmente la causa del problema.

Conferma programmazione

Il programmatore ESP-LXIVM può eseguire calcoli e fornire feedback sui parametri Orari di avvio e i Tempi di irrigazione totali per i programmi e le stazioni.

Riepilogo programmi

Consente di esaminare le informazioni di programma per tutti i programmi:

Ruotare il selettore del programmatore su Diagnostica

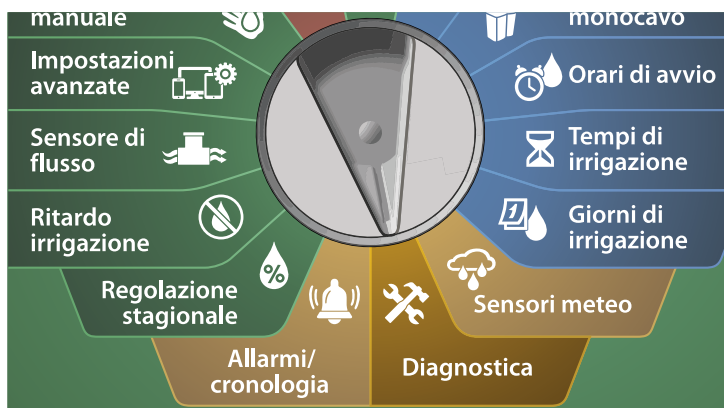

- 1 Nella schermata DIAGNOSTICA, premere il tasto freccia Giù per selezionare Conferma programmazione, quindi premere Avanti.
- 2 Nella schermata CONFERMA PROGRAMMI, con Riepilogo programmi selezionato, premere Avanti.

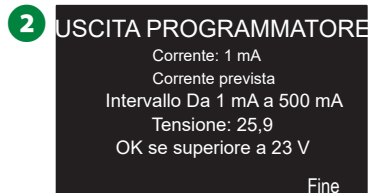
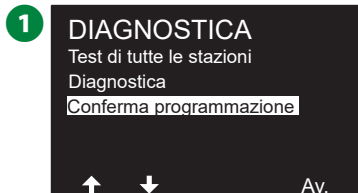

- 3 Viene visualizzata la schermata Riepilogo programmi che fornisce per tutti i programmi un riepilogo dei tempi di irrigazione, degli orari di avvio e dei giorni di irrigazione.

3 Riepilogo programmi

PGM	Tempo Irr.	Tempo Avvia	Giorni irrig.
01	S	S	S
02	N	N	N
03	N	N	N

↓ Fine

Nell'esempio riportato sopra:

- Il programma 1 verrà eseguito perché il tempo di irrigazione delle stazioni, gli orari di avvio e i giorni di irrigazione sono stati tutti programmati, come indicato dalla "S" in ciascuna colonna.
- Il programma 2 e 3 non verranno eseguiti perché sono privi di programmazione, come indicato dalla "N" in ciascuna colonna.

Verifica programmi

Consente di esaminare le informazioni di programma per una stazione.

Ruotare il selettore del programmatore su Diagnostica

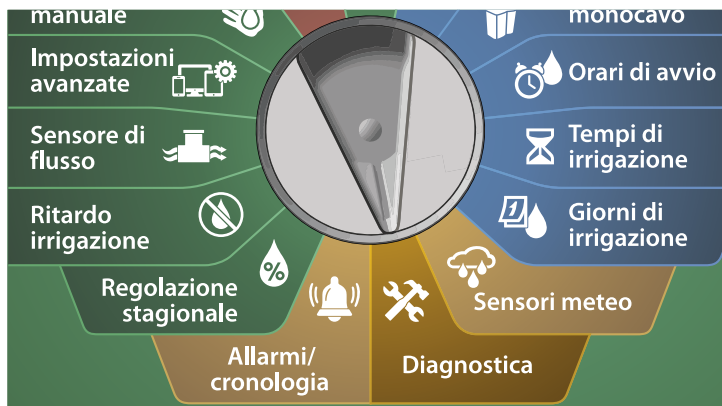

- 1 Nella schermata DIAGNOSTICA, premere il tasto freccia Giù per selezionare Conferma programmazione, quindi premere Avanti.
- 2 Nella schermata CONFERMA PROGRAMMI, premere il tasto freccia Giù per selezionare Verifica programmi, quindi premere Avanti.

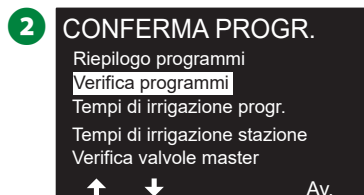
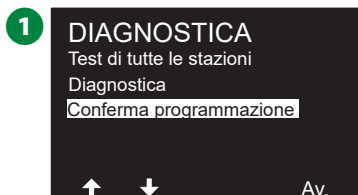

- 3 Viene visualizzata la schermata Orari di avvio irrigazione con gli orari di avvio dell'irrigazione correnti. Premere Avanti.

 **NOTA:** Se il programma desiderato non è selezionato, premere il pulsante Selezione programmi per scegliere il programma desiderato. Per altri dettagli, consultare "PULSANTE Selezione programmi" a pagina 39.

- 4 Viene visualizzata la schermata Avvii irrigazione consentiti che mostra i giorni di irrigazione consentiti. Premere Avanti.

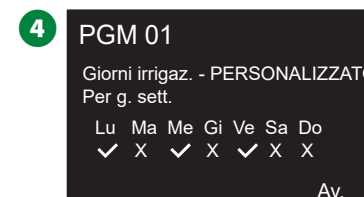

- 5 Viene visualizzata la schermata Tempi di irrigazione che mostra i tempi di irrigazione di ogni stazione. Premere Avanti.

- 6 Viene visualizzata la schermata Regolazione stagionale che mostra la percentuale di regolazione stagionale. Premere Avanti.

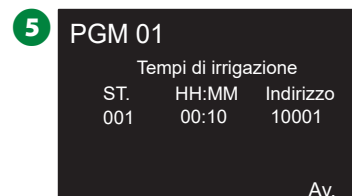

- 7 Viene visualizzata la schermata Regolazione stagionale per mese che mostra la percentuale di regolazione stagionale per il primo mese consentito. Premere i tasti + e - per visualizzare la percentuale di Regolazione stagionale per altri mesi secondo necessità, quindi premere Avanti.

- 8 Viene visualizzata la schermata Ritardo di irrigazione che mostra i giorni rimasti fino alla successiva data di irrigazione. Premere Avanti.

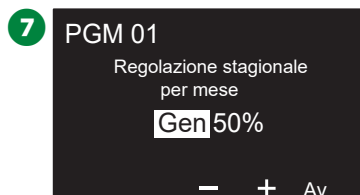

- 9 Viene visualizzata la schermata Giorno irrigazione Off che mostra tutti i giorni di irrigazione esclusi selezionati. Premere Avanti.

- 10 Viene visualizzata la schermata Ritardo stazione che mostra il ritardo tra le stazioni. Premere Avanti.

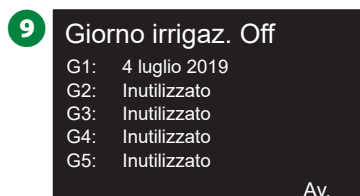

- 11 Viene visualizzata la schermata Minuti Ciclo+Assorbimento che mostra le durate di Ciclo+Assorbimento di ogni stazione. Premere Avanti.

- 12 Viene visualizzata la schermata Assegnazione valvola master che mostra la VM e le informazioni della FloZone associata. Premere Avanti.



- 13 Viene visualizzata la schermata Assegnazione sensore meteo che mostra le stazioni che utilizzano l'esclusione del sensore. Premere Avanti.

- 14 Viene visualizzata la schermata Finestra irrigazione che mostra l'ora di inizio, l'ora di termine e la durata della finestra di irrigazione. Premere Avanti.

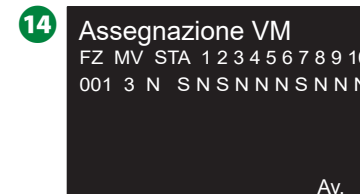
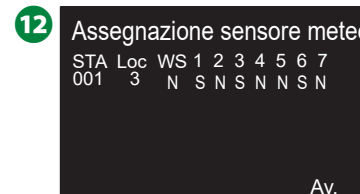

- 15 Viene visualizzata la schermata Numero massimo di SimulStations che mostra il numero massimo di stazioni che possono essere operative allo stesso tempo per il programma specificato. Premere Avanti.

- 16 Viene visualizzata la schermata Numero massimo di SimulStations che mostra il numero massimo di stazioni che possono essere operative allo stesso tempo per il programmatore specificato. Premere Avanti.

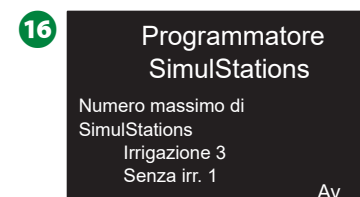
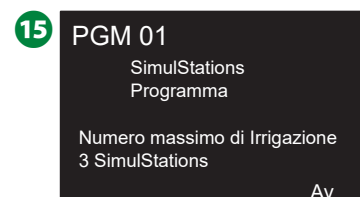

- 17 Una schermata di conferma mostra che il processo è completato.

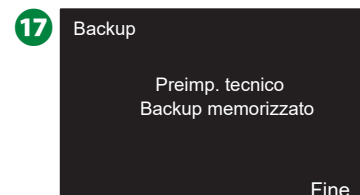

Tempi di irrigazione programma

Consente di esaminare il tempo di irrigazione totale di un singolo programma.

Ruotare il selettore del programmatore su Diagnostica

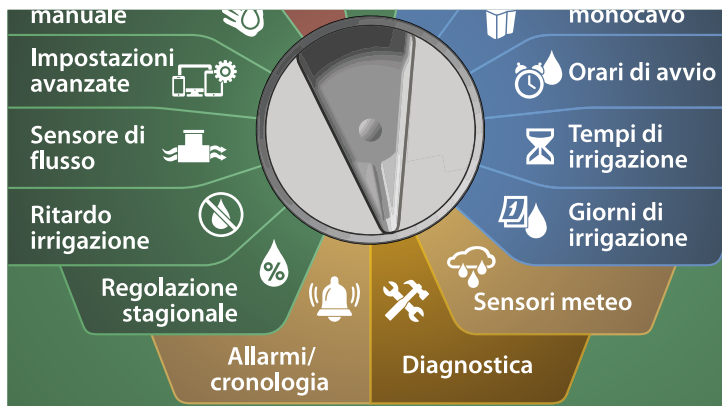

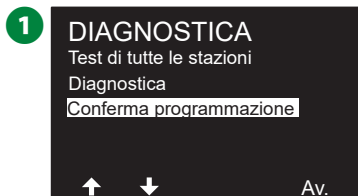

- 1 Nella schermata DIAGNOSTICA, premere il tasto freccia Giù per selezionare Conferma programmazione, quindi premere Avanti.
- 2 Nella schermata CONFERMA PROGRAMMI, premere il tasto freccia Giù per selezionare Tempi di irrigazione programma, quindi premere Avanti.

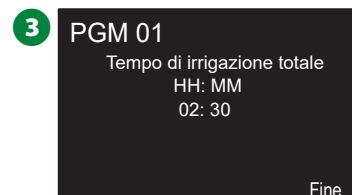

- 3 Viene visualizzata la schermata Tempo di irrigazione totale che mostra il tempo di irrigazione totale per il programma attualmente selezionato.

 NOTA: Se il programma desiderato non è selezionato, premere il pulsante Selezione programmi per scegliere il programma desiderato. Per altri dettagli, consultare "PULSANTE Selezione programmi" a pagina 39.



 NOTA: per le stazioni impostate per Ciclo+Assorbimento, il valore di Durata ciclo (quando si verifica l'irrigazione) sarà incluso nei calcoli del tempo di irrigazione del programma, ma i tempi assorbimento NON saranno inclusi. Per altri dettagli, consultare "Cycle+Soak™" a pagina 31.

 Spostare l'interruttore Selezione programmi e ripetere il procedimento per esaminare e confermare i tempi di irrigazione del programma per altri programmi, secondo necessità.

Tempi di irrigazione stazione

Consente di esaminare il tempo di irrigazione totale per tutte le stazioni.

 **Ruotare il selettore del programmatore su Diagnostica**



- 1 Nella schermata DIAGNOSTICA, premere il tasto freccia Giù per selezionare Conferma programmazione, quindi premere Avanti.
- 2 Nella schermata CONFERMA PROGRAMMI, premere il tasto freccia Giù per selezionare Tempi di irrigazione stazione, quindi premere Avanti.

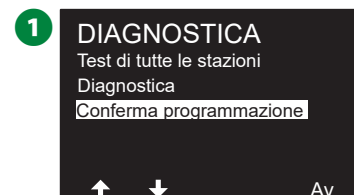

- 3 Nella schermata Tempo di irrigazione stazione, premere i tasti + e - per selezionare la stazione desiderata. Vengono mostrati i tempi di irrigazione del programma attualmente selezionato in tutti i programmi.
- 4 Premere i tasti freccia per scorrere l'elenco di programmi. Nel caso delle stazioni in cui non viene utilizzato un programma specifico, non viene mostrato alcun tempo di irrigazione.

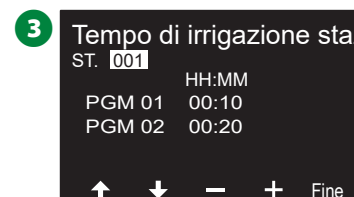

-  **NOTA:** Le durate di assorbimento per le stazioni impostate con Ciclo+Assorbimento non sono inclusi nel calcolo del Tempi di irrigazione stazione. Per altri dettagli, consultare "Cycle+Soak™" a pagina 31.

Verifica valvole master

Consente di esaminare le valvole master.

 **Ruotare il selettore del programmatore su Diagnostica**



- 1 Nella schermata DIAGNOSTICA, premere il tasto freccia Giù per selezionare Conferma programmazione, quindi premere Avanti.
- 2 Nella schermata CONFERMA PROGRAMMI, premere il tasto freccia Giù per selezionare Verifica valvole master, quindi premere Avanti.

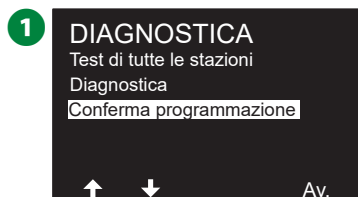

- 3 Viene visualizzata la schermata Valvole master, che mostra le valvole master installate, il relativo tipo (normalmente aperta o normalmente chiusa), lo stato corrente (aperta o chiusa) e se sono incluse nella finestra irrigazione VM (Sì o No).

3



VM	Tipo	Stato	MVWW
1	NCMV	Chiusa	N

Fine

Verifica sensori meteo

Consente di esaminare lo stato dei sensori meteo.

Ruotare il selettore del programmatore su Diagnostica



- 1 Nella schermata DIAGNOSTICA, premere il tasto freccia Giù per selezionare Conferma programmazione, quindi premere Avanti.
- 2 Nella schermata CONFERMA PROGRAMMI, premere il tasto freccia Giù per selezionare Verifica sensori meteo, quindi premere Avanti.

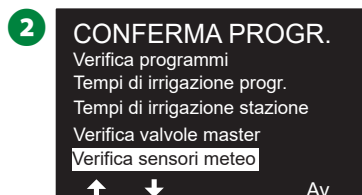
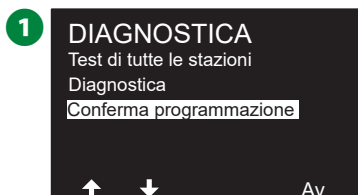

- 3 Viene visualizzata la schermata Stato sensore meteo che mostra i sensori meteo installati e il loro stato corrente (On oppure Off). Premere i tasti freccia per scorrere l'elenco.

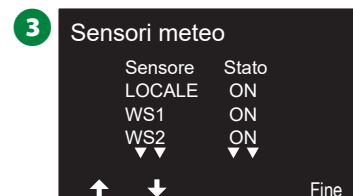

Allarmi/Cronologia

Cronologia portate

Con FloWatch™ abilitato, il programmatore tiene conto automaticamente del volume d'acqua che fluisce attraverso l'impianto.

 **NOTA:** Ciò può dimostrarsi utile per controllare il consumo d'acqua reale a confronto della bolletta del fornitore.

Ruotare il selettore del programmatore su Allarmi/Cronologia

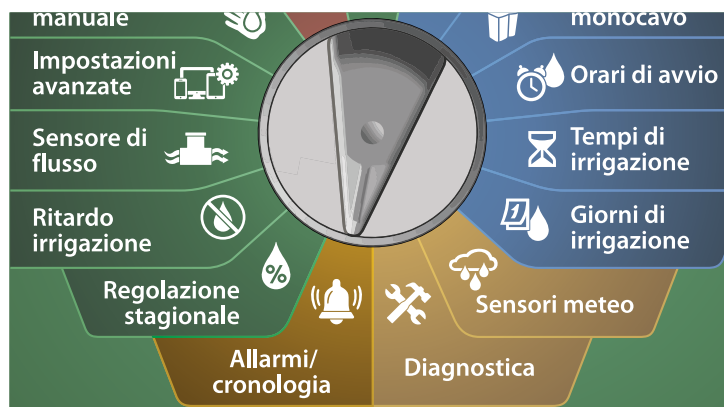

1 Nella schermata ALLARMI E CRONOLOGIA, con Cronologia portate selezionato, premere Avanti.

2 Viene visualizzata la schermata Cronologia portate che mostra il consumo d'acqua per il mese corrente, fino alla data odierna, e per il mese passato.

 **NOTA:** Premere il pulsante Giorni per cambiare la visualizzazione agli ultimi 30 giorni e ai 30 giorni precedenti.

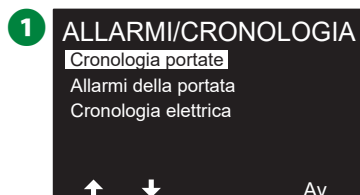

3 Nella schermata di conferma Cancella cronologia portate, premere il tasto Sì per continuare. Nel dubbio, premere il tasto No.

4 Viene visualizzata la schermata di conferma, che mostra che la cronologia delle portate è stata cancellata.

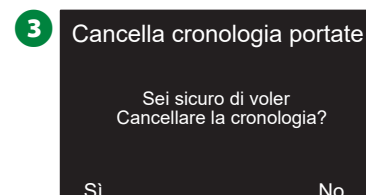

 **NOTA:** Premendo Cancella nella schermata dei mesi o in quella dei giorni si cancellano i dati dei registri delle portate SIA mensili CHE giornalieri.

Allarmi portata

Il programmatore LX-IVM può essere impostato in modo da emettere allarmi quando le condizioni della portata sono in eccesso rispetto alle impostazioni di portata massima o al di sotto rispetto alle impostazioni di portata minima.

In alcuni casi, una condizione di portata viene rilevata se il programmatore è stato impostato per emettere un allarme in questi casi; la luce di allarme si accende e verrà preparata una descrizione dettagliata delle condizioni di Allarme portata.

Allarmi portata stazione

 **Ruotare il selettore del programmatore su Allarmi/Cronologia**

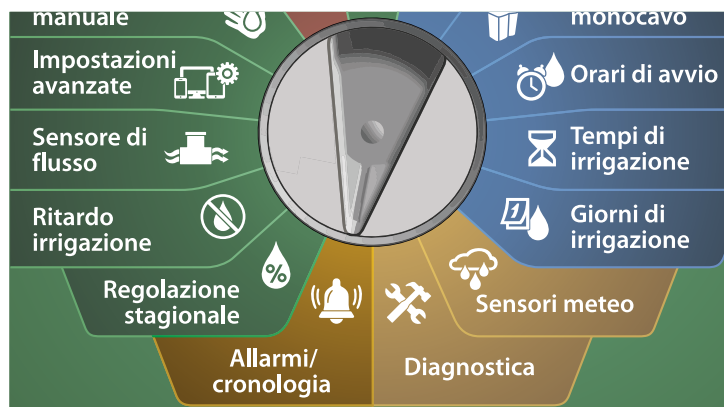

- 1 Nella schermata ALLARMI E CRONOLOGIA, premere il tasto freccia Giù per selezionare Allarmi della portata, quindi premere Avanti.
- 2 Nella schermata Allarmi della portata, con Allarmi portata stazioni selezionato, premere Avanti.

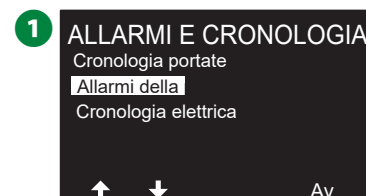

- 3 Viene visualizzata la schermata Allarmi portata stazione, che mostra la prima stazione in cui è presente un allarme. Premere i tasti + e - per visualizzare il successivo allarme di portata stazione.



Prendere nota di ogni stazione che presenta un allarme e quindi, per ulteriori dettagli su come annullare gli allarmi di portata, vedere "Cancella allarmi portata" a pagina 63.

Allarmi portata FloZone

 **Ruotare il selettore del programmatore su Allarmi/Cronologia**



- 1 Nella schermata ALLARMI E CRONOLOGIA, premere il tasto freccia Giù per selezionare Allarmi della portata, quindi premere Avanti.
- 2 Nella schermata Allarmi della portata, premere il tasto freccia Giù per selezionare Allarmi portata FloZone, quindi premere Avanti.

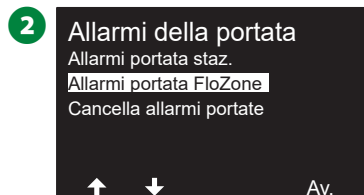
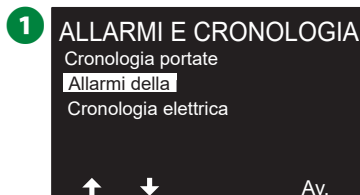

- 3 Nella schermata Allarmi FloZone, premere i tasti + e - per visualizzare altri allarmi della portata di FloZone.

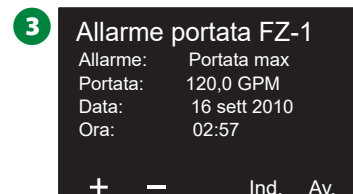

Prendere nota di ogni stazione che presenta un allarme e quindi, per ulteriori dettagli su come annullare gli allarmi di portata, vedere "Cancella allarmi portata" a pagina 63.

Cancella allarmi portata

 **Ruotare il selettore del programmatore su Allarmi/Cronologia**

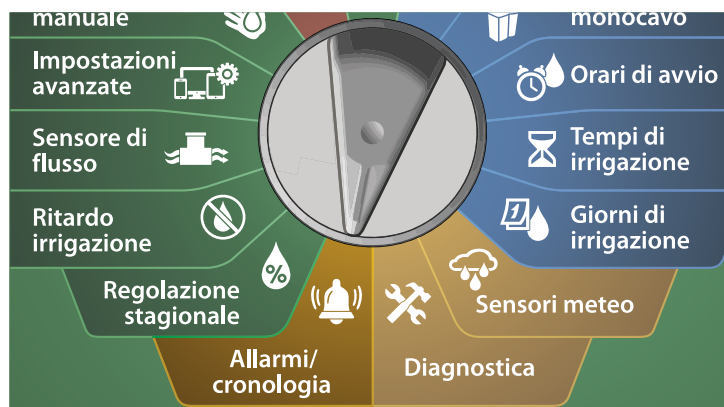

- 1 Nella schermata ALLARMI E CRONOLOGIA, premere il tasto freccia Giù per selezionare Allarmi della portata, quindi premere Avanti.
- 2 Nella schermata Allarmi della portata, premere il tasto freccia Giù per selezionare Cancella allarmi portata, quindi premere Avanti.

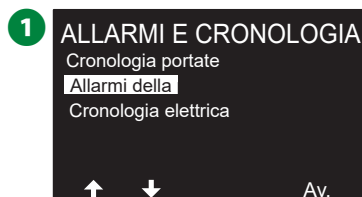

- 3 Viene visualizzata la schermata Cancella tutti gli allarmi portata. Premere Sì per cancellare tutti gli allarmi di portata di stazioni e FloZone.
- 4 Viene visualizzata una schermata di conferma, che mostra che gli allarmi della portata sono stati cancellati.

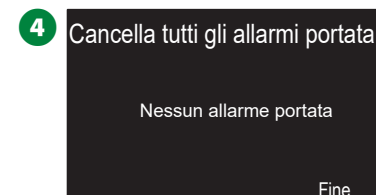

Cronologia elettrica

Consente di visualizzare la cronologia elettrica degli ultimi 30 giorni o degli ultimi 12 mesi.

Stazioni, valvole master e sensori

 **Ruotare il selettore del programmatore su Allarmi/Cronologia**



- 1 Nella schermata ALLARMI E CRONOLOGIA, premere il tasto freccia Giù per selezionare Cronologia elettrica, quindi premere Avanti.

Cronologia elettrica degli ultimi 30 giorni

- 2 Nella schermata CRONOLOGIA ELETTRICA, con STAZIONI, VM E SENSORI > 30 giorni selezionato, premere Avanti.

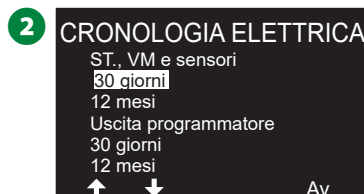
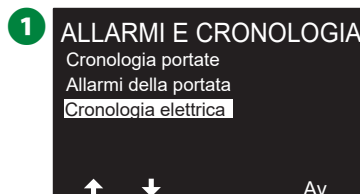

- 3 Nella schermata TENSIONE: 30 GIORNI, premere i tasti + / - per selezionare il tipo di dispositivo, quindi premere < > per selezionare il campo del numero dei dispositivi e utilizzare + / - per selezionare il numero di dispositivo di cui visualizzare la cronologia.
- 4 Premere i tasti freccia Su o Giù per navigare e visualizzare tre date consecutive nel corso di un mese per cui si desidera visualizzare la cronologia elettrica degli ultimi 30 giorni.

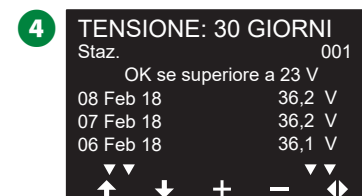

 **NOTA:** Le letture correnti mostrano tutti i quattro percorsi del conduttore binato combinati e non un percorso specifico.

Cronologia elettrica degli ultimi 12 mesi

- 1 Nella schermata CRONOLOGIA ELETTRICA, premere il tasto freccia Giù per selezionare STAZIONE, VM E SENSORI < 12 mesi, quindi premere Avanti.
- 2 Nella schermata TENSIONE: 12 MESI, premere il tasto DOPPIA FRECCIA per selezionare il campo Stazione desiderato, quindi premere i tasti + e - per selezionare il numero di stazione desiderato di cui visualizzare la cronologia.

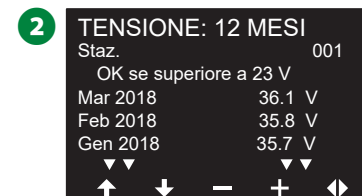
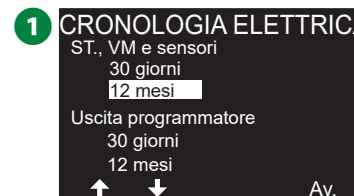

- 3 Premere il tasto freccia Giù per navigare e visualizzare tre mesi consecutivi per cui si desidera visualizzare la cronologia elettrica degli ultimi 12 mesi.

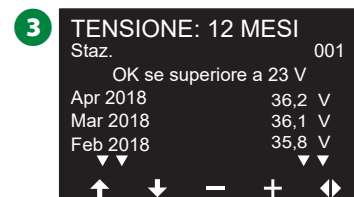

Uscita programmatore

Consente di visualizzare l'uscita del programmatore degli ultimi 30 giorni o degli ultimi 12 mesi.

 **Ruotare il selettore del programmatore su Allarmi/Cronologia**

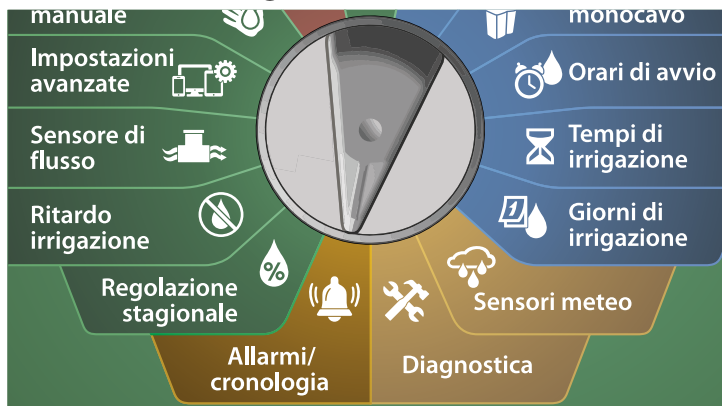

1 Nella schermata ALLARMI E CRONOLOGIA, premere il tasto freccia Giù per selezionare Cronologia elettrica, quindi premere Avanti.

Cronologia elettrica degli ultimi 30 giorni

2 Nella schermata CRONOLOGIA ELETTRICA, premere il tasto freccia Giù per selezionare Uscita programmatore > 30 giorni, quindi premere Avanti.

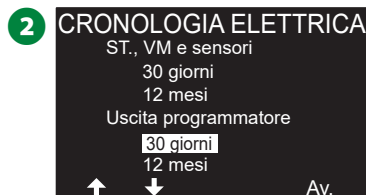
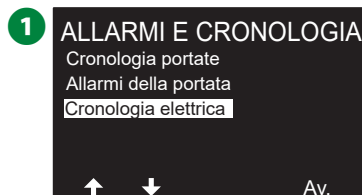

3 Premere i tasti freccia Su o Giù per navigare e visualizzare tre date consecutive nel corso di un mese per cui si desidera visualizzare la cronologia dell'uscita programmatore.



Cronologia elettrica degli ultimi 12 mesi

1 Nella schermata CRONOLOGIA ELETTRICA, premere il tasto freccia Giù per selezionare Uscita programmatore > 12 mesi quindi premere Avanti.

2 Premere il tasto freccia Giù per navigare e visualizzare tre date consecutive nel corso di un mese per cui si desidera visualizzare la cronologia dell'uscita programmatore.

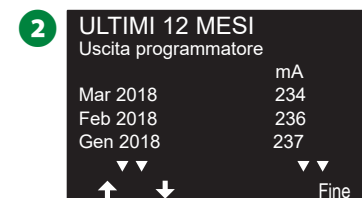
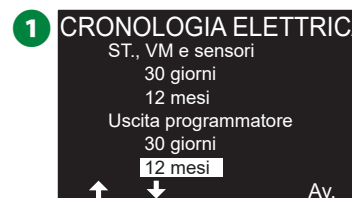

Regolazione stagionale

Regolazione stagionale consente di utilizzare la stagione più piovosa come punto di riferimento in modo da applicare quantità d'acqua inferiori durante queste stagioni.

Ad esempio, è possibile impostare luglio al 100% e ottobre al 50% in modo che l'irrigazione in autunno sia la metà di quella dell'estate. È possibile gestire le regolazioni stagionali secondo il mese o al programma.

AVVERTENZA

Le varie impostazioni di Regolazione stagionale influiscono l'una sull'altra e possono avere un considerevole impatto sull'irrigazione. Ad esempio, se si imposta un 10% di regolazione stagionale a livello programma e quindi un 10% di regolazione stagionale mensile, l'irrigazione si riduce all'1% rispetto alla norma (10% di 10%). Si consiglia di usare un solo tipo di impostazione di regolazione stagionale.

L'impostazione di un numero piccolo per la percentuale di regolazione stagionale riduce notevolmente l'irrigazione e l'impostazione di 0% elimina l'irrigazione del tutto. Usare cautela quando si imposta la regolazione stagionale.

Programma individuale

La regolazione stagionale può essere impostata in modo da regolare in base al programma individuale.



Ruotare il selettore del programmatore su Regolazione stagionale

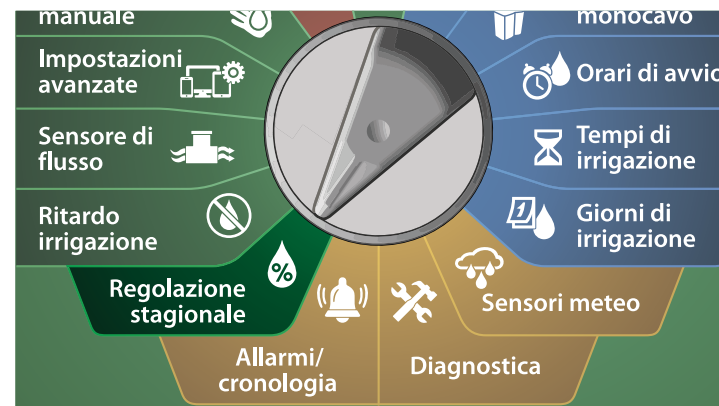

- 1 Nella schermata REGOLAZIONE STAGIONALE, con Programma individuale selezionato, premere Avanti.
 - 2 Premere i pulsanti + e - per impostare la percentuale di regolazione stagionale (da 0 a 300%).
- Tenere premuti i tasti per accelerare le regolazioni.



NOTA: Se il programma desiderato non è selezionato, premere il pulsante Selezione programmi per scegliere il programma desiderato. Per altri dettagli, consultare "PULSANTE Selezione programmi" a pagina 39.

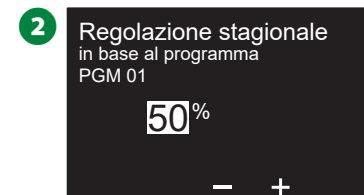
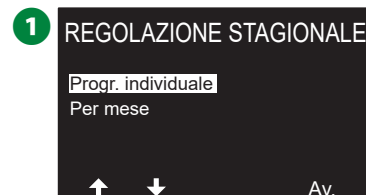

Per mese

% regolazione

La regolazione stagionale può essere impostata in modo da regolare in base al mese specifico.

 **Ruotare il selettore del programmatore su Regolazione stagionale**



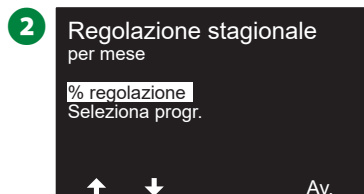
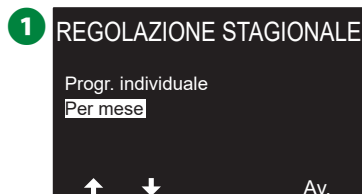

- 1 Nella schermata REGOLAZIONE STAGIONALE, premere il tasto freccia Giù per selezionare Per mese, quindi premere Avanti.
- 2 Nella schermata Regolazione stagionale per mese, con % regolazione selezionato, premere Avanti.



- 3 Premere i tasti + e - per selezionare il mese per cui si desidera eseguire la regolazione.
 - 4 Premere il tasto freccia Destra per selezionare il campo della percentuale, quindi premere i tasti + e - per impostare la percentuale (da 0 a 300%).
- Tenere premuti i tasti per accelerare le regolazioni.



-  Ripetere il procedimento per impostare la regolazione stagionale per altri mesi, secondo necessità, quindi spostare quindi l'interruttore Selezione programmi e ripetere il procedimento per impostare le regolazioni stagionali in base al mese per altri programmi, secondo necessità.
-  **NOTA:** La percentuale di regolazione passa automaticamente al nuovo valore di percentuale il primo giorno del mese.

Selezione programma

La regolazione stagionale può essere impostata in modo da regolare in base al programma per mesi specifici.

Ruotare il selettore del programmatore su Regolazione stagionale



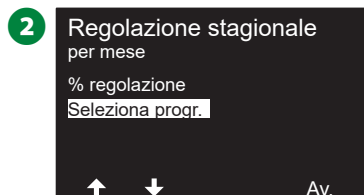
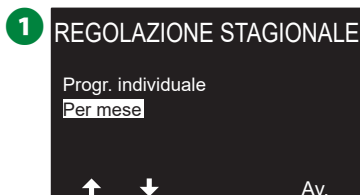

- 1 Nella schermata REGOLAZIONE STAGIONALE, premere il tasto freccia Giù per selezionare Per mese, quindi premere Avanti.
- 2 Nella schermata Regolazione stagionale per mese, premere il tasto freccia Giù per scegliere Selezione programmi, quindi premere Avanti.

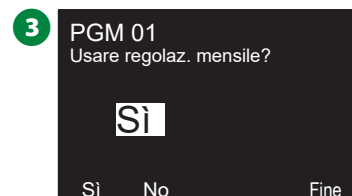

- 3 Premere i pulsanti Sì o No per impostare Regolazione mensile per il programma selezionato.

 **NOTA:** Se il programma desiderato non è selezionato, premere il pulsante Selezione programmi per scegliere il programma desiderato. Per altri dettagli, consultare "PULSANTE Selezione programmi" a pagina 39.



- 3  Ripetere il procedimento per impostare la Regolazione mensile per altri mesi, secondo necessità.

Ritardo irrigazione

Ritardo di irrigazione

La funzione Ritardo di irrigazione del programmatore ESP-LXIVM consente di interrompere l'irrigazione per alcuni giorni dopo un periodo di forte pioggia.

 **NOTA:** Se al programmatore è stato collegato un sensore pioggia, potrebbe non essere necessario programmare manualmente un ritardo di irrigazione. Per ulteriori dettagli, vedere la documentazione del dispositivo sensore pioggia.

Ruotare il selettore del programmatore su Ritardo irrigazione



- 1 Nella schermata Ritardo irrigazione con Ritardo irrigazione selezionato, premere Avanti.
- 2 Nella schermata Ritardo di irrigazione, premere il pulsante freccia per scegliere la data di inizio (da) e la data di fine (a) per il ritardo di irrigazione. Premere i tasti + e - per impostare il numero di giorni (da 0 a 30 giorni). Se si desidera annullare il ritardo di irrigazione, premere il pulsante Cancella.

 **NOTA:** La data successiva di irrigazione dopo il ritardo di irrigazione viene calcolata e visualizzata automaticamente.

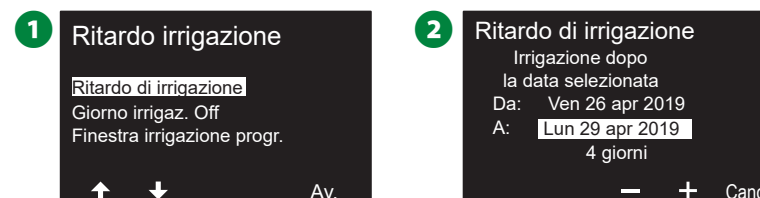

 **NOTA:** Influisce su tutti i programmi, ma le stazioni impostate senza irrigazione verranno attivate durante un ritardo di irrigazione.

Giorno irrigazione Off

Il programmatore LX-IVM può essere programmato in modo da sospendere l'irrigazione in giorni particolari, fino a un massimo di 5 giorni diversi in un anno.

È possibile impostare alcuni giorni dell'anno come giorni Senza irrigazione, ad esempio nelle giornate festive in cui l'ambiente naturale è più frequentato.

 **NOTA:** Le date di Giorno irrigazione Off possono essere selezionate solo 365 giorni in anticipo. Quindi, quando un Giorno irrigazione Off è passato, sarà rimosso dall'elenco e, se desiderato, dovrà essere programmato di nuovo per l'anno seguente.

Ruotare il selettore del programmatore su Ritardo irrigazione



- 1 Nella schermata Ritardo irrigazione, premere il tasto freccia Giù per selezionare Giorno irrigazione Off, quindi premere Avanti.
- 2 Viene visualizzata la schermata Giorno irrigazione Off, che mostra fino a 5 giorni di irrigazione Off programmati in ordine cronologico. I giorni non programmati saranno visualizzati come Inutilizzato.

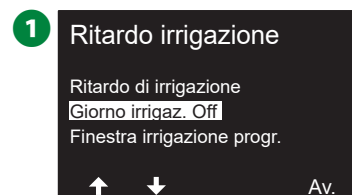

- 3 Premere i tasti + e - per impostare la data del Giorno irrigazione Off secondo necessità. Premere i pulsanti Avanti e Indietro per selezionare altri giorni che si desidera impostare.
- Tenere premuti i tasti per accelerare le regolazioni.

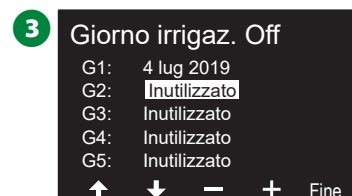

 **NOTA:** Giorno irrigazione Off influisce su TUTTI i programmi e TUTTE le stazioni, incluse quelle senza irrigazione. Si consiglia di non utilizzare questa funzione se uno qualsiasi dei programmi controlla funzioni essenziali come la chiusura di porte o l'illuminazione di campi sportivi.

Finestra irrigazione programma

È possibile specificare alcuni orari del giorno o della notte in cui l'irrigazione è consentita.

L'irrigazione al di fuori di queste "Finestre di irrigazione" non è consentita. Questa funzione è utile per potersi attenere a norme locali che possono vietare l'irrigazione in determinati orari.

AVVERTENZA

Accertarsi che la finestra di irrigazione sia sufficiente per consentire l'esecuzione completa del programma. L'irrigazione programmata al di fuori della finestra di irrigazione verrà sospesa e verrà ripresa alla riapertura della finestra di irrigazione. Ciò causa la formazione di una "pila" di programmi di irrigazione che da ultimo potrà creare una condizione di allarme se sono presenti 8 o più programmi.

 **NOTA:** Le finestre di irrigazione possono essere impostate a cavallo della mezzanotte. Ad esempio, una finestra di irrigazione può iniziare alle 22:00 e terminare alle 4:00 del mattino seguente. Accertarsi che gli orari di avvio dell'irrigazione siano impostati in modo da ricadere all'interno dell'intervallo della finestra di irrigazione. Per altri dettagli, consultare "Impostazione degli orari di avvio dell'irrigazione" a pagina 40.

Impostazione della finestra di irrigazione

 **Ruotare il selettore del programmatore su Ritardo irrigazione**

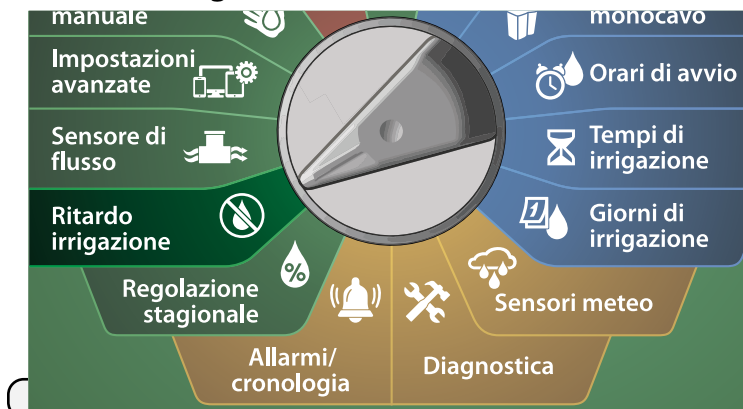

- 1 Nella schermata Ritardo irrigazione, premere il tasto freccia Giù per selezionare Finestra irrigazione programmi, quindi premere Avanti.
- 2 Nella schermata Finestra irrigazione, premere i tasti + e - per impostare l'ora di apertura della finestra di irrigazione, quindi premere il tasto freccia Destra.
 - Tenere premuti i tasti per accelerare le regolazioni.



- 3 Premere i tasti + e - per impostare l'ora di chiusura della finestra di irrigazione. Quando si imposta l'ora di chiusura, la durata della finestra di irrigazione viene calcolata automaticamente.

 **NOTA:** Per cancellare una finestra irrigazione impostata in precedenza, premere i tasti + e - e impostare gli orari di apertura e chiusura su OFF (tra 11:59 e mezzanotte).

- 4 Utilizzare l'interruttore Selezione programmi per impostare la finestra di irrigazione di un altro programma, se desiderato.

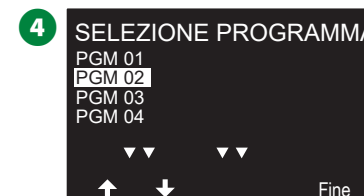
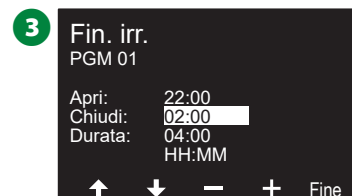

Sensore della portata

Introduzione alla portata

Il programmatore ESP-LXIVM offre un'ampia gamma di funzioni riguardanti la portata che permettono di utilizzare l'impianto in modo più efficace con o senza l'aggiunta di hardware di rilevamento della portata.

Panoramica delle FloZone

Una FloZone è una raccolta di una o più stazioni che usano tutte la stessa fonte idrica.

In un impianto di irrigazione semplice, come potrebbe essere quello di una casa, l'acqua proviene da una sola fornitura (di solito la municipalità locale) e in quel caso tutte le stazioni fanno parte di una sola FloZone.

In una normale installazione commerciale, ogni FloZone utilizza una fornitura d'acqua controllata da una o più valvole master individuali (o VM). Per questa ragione il numero delle FloZone è spesso uguale al numero delle VM.

 **NOTA:** Il numero delle FloZone non può mai essere superiore al numero delle forniture d'acqua e se forniture di acqua diverse (e probabilmente VM diverse) servono la stessa sezione, il numero delle FloZone sarà inferiore a quello delle VM.

- LX-IVM supporta fino a 5 valvole master, quindi è possibile creare fino a 5 FloZone. Poiché il programmatore LX-IVM Pro supporta fino a 10 valvole master, è possibile creare fino a 10 FloZone.

Un impianto di irrigazione consistente di 5 VM che fluiscono in 5 tubature principali individuali creerebbe 5 FloZone. Un impianto di irrigazione consistente di 10 VM che fluiscono in una tubatura principale condivisa risulterebbe in 1 FloZone.

Per impostare in modo corretto le fonti d'acqua, le VM e le FloZone è importante capire bene le proprietà del proprio impianto idraulico. Per ulteriori informazioni sull'impostazione di VM e FloZone, vedere "Valvole master" a pagina 22.

Funzionalità di gestione della portata

Dopo aver impostato le valvole master e le FloZone per il proprio impianto, il passo successivo consiste nel decidere quali funzionalità relative alla portata si desidera utilizzare.

Le funzionalità della portata del programmatore LX-IVM possono essere raggruppate in due gruppi funzionali: Flo-Manager® e FloWatch.

Flo-Manager®

Flo-Manager® fornisce le funzionalità di gestione idraulica di base che garantiscono che l'impianto disponga di pressione e volume d'acqua sufficienti a operare tutte le stazioni.

 **NOTA:** Sebbene sia utile, l'hardware di rilevamento delle portate non è necessario per usare Flo-Manager®. È possibile immettere manualmente valori stimati di tasso di flusso anche se non vi è hardware di rilevazione flusso installato.

FloWatch™

FloWatch consente di usare una qualsiasi o tutte le funzioni di Flo-Manager® ma fornisce funzionalità supplementari come gli allarmi per situazioni di portata massima e portata minima basati su parametri impostati e controllati dall'utente. Per altri dettagli, consultare "Imposta limiti portata" a pagina 84.

 **NOTA:** FloWatch richiede l'impiego di hardware di rilevamento delle portate.

Imposta portate

Il programmatore LX-IVM consente di impostare i tassi di flusso previsti o di apprenderli automaticamente in base al consumo effettivo.

Se non vi è hardware di rilevazione flusso installato, si potranno stimare i tassi di flusso basandosi sul tipo di dispositivi di irrigazione installati o su di una stazione o FloZone particolare e immettere manualmente il tasso così stimato.

Le portate di FloZone sono:

- Impostati automaticamente al valore del tasso di flusso più elevato delle stazioni assegnate alla FloZone, oppure
- Regolate manualmente dall'utente.

Apprendimento automatico delle portate

 **NOTA:** Per garantire una registrazione accurata delle portate, mentre è in corso un apprendimento delle portate, non creare manualmente portate, come quelle che vengono attivate manualmente con valvole di giunto ad accoppiamento rapido.

Tutte le stazioni

 **NOTA:** Accertarsi di avere impostato i tempi di irrigazione di tutte le stazioni incluse nell'operazione di Apprendimento portata prima di impostare tale operazione.

Ruotare il selettore del programmatore su Sensore della portata

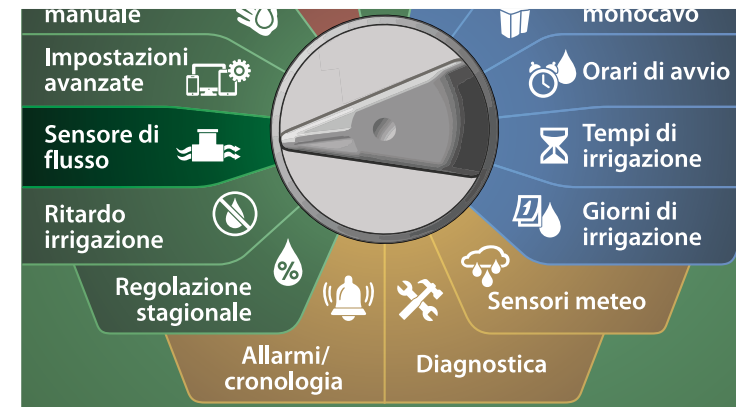

- 1 Nella schermata SENSORE DELLA PORTATA, con Imposta portate selezionato, premere Avanti.
- 2 Nella schermata Imposta portate, con Apprendimento portata selezionato, premere Avanti.

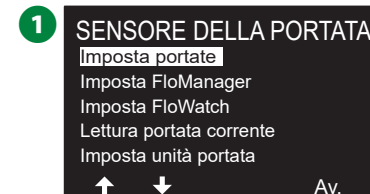

3 Nella schermata MENU APPRENDIMENTO PORTATA, con Tutte le stazioni selezionato, premere Avanti.

4 Viene visualizzata una schermata di conferma; premere di nuovo Avanti.

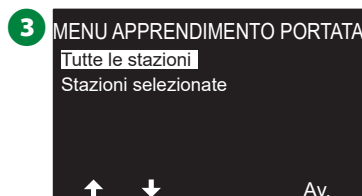

5 Viene visualizzata una schermata informativa; premere di nuovo Avanti.

6 Per avviare immediatamente l'apprendimento della portata, premere Avanti. In alternativa, premere i tasti + e - per impostare un orario di avvio posticipato. Premere i tasti freccia per navigare nei campi di impostazione dei numeri.

NOTA: È possibile scegliere di eseguire l'operazione Ora (00:00) o a un orario posticipato fino a un massimo di 24 ore.

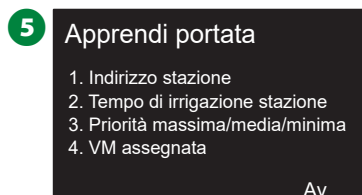

7 Viene visualizzata una schermata di conferma, in cui si indica che l'apprendimento della portata sovrascriverà le portate esistenti. Premere Avvia per impostare Apprendimento portata.

8 Viene visualizzata la schermata di conferma Avvio apprendimento portata, che mostra l'orario posticipato fino all'avvio dell'apprendimento della portata.

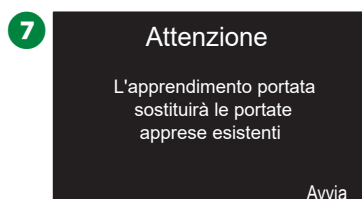

NOTA: Verrà emesso un allarme se una o più stazioni apprendono una portata pari a 0 (zero). Se si riceve questo allarme, controllare la valvola e il dispositivo con conduttore binato.

AVVERTENZA

Assicurarsi di avviare un apprendimento della portata ogni volta che si apportano modifiche al sistema che possano influire sull'impianto idraulico.

Stazioni selezionate

NOTA: Accertarsi di avere impostato i tempi di irrigazione di tutte le stazioni incluse nell'operazione di Apprendimento portata prima di impostare tale operazione.

Ruotare il selettore del programmatore su Sensore della portata

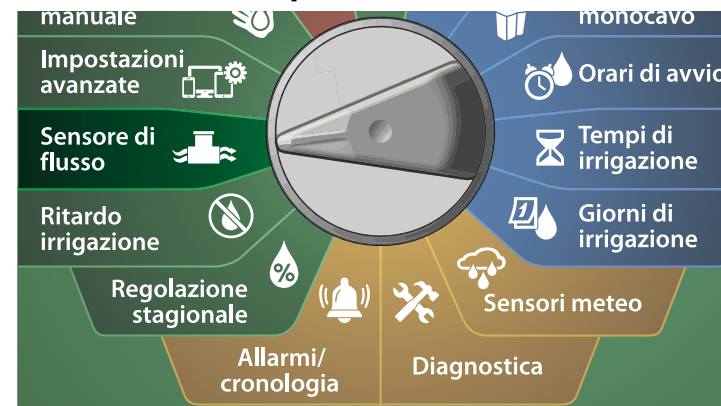

1 Nella schermata SENSORE DELLA PORTATA, con Imposta portate selezionato, premere Avanti.

2 Nella schermata Imposta portate, con Apprendimento portata selezionato, premere Avanti



3 Nella schermata MENU APPRENDIMENTO PORTATA, premere il tasto freccia Giù per selezionare Seleziona stazioni, quindi premere Avanti.

4 Viene visualizzata una schermata di conferma; premere di nuovo Avanti.

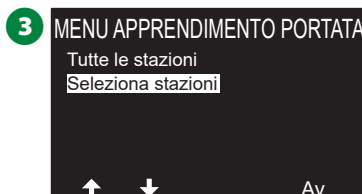

5 Viene visualizzata una schermata informativa; premere di nuovo Avanti.

6 Premere i tasti freccia per scorrere l'elenco di stazioni. Premere i tasti Sì e No per impostare le stazioni da includere nell'apprendimento della portata, quindi premere Avanti per continuare.

 **NOTA:** È possibile scegliere di eseguire l'operazione Ora (00:00) o a un orario posticipato fino a un massimo di 24 ore.

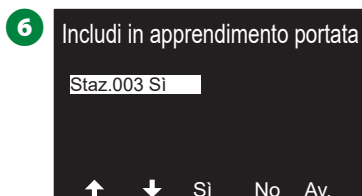
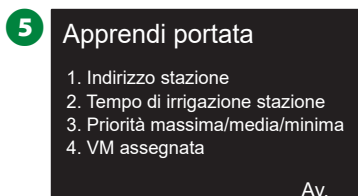

7 Per avviare immediatamente l'apprendimento della portata, premere Avanti. In alternativa, premere i tasti + e - per impostare un orario di avvio posticipato. Premere i tasti freccia per navigare nei campi di impostazione dei numeri.

8 Viene visualizzata una schermata di conferma, in cui si indica che l'apprendimento della portata sovrascriverà le portate esistenti. Premere Avvia per impostare Apprendimento portata.

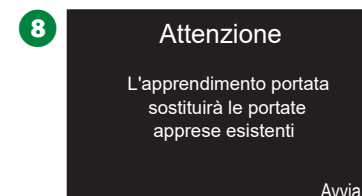

9 Viene visualizzata la schermata di conferma Avvio apprendimento portata, in cui si indica che il ritardo di inizio dell'operazione di Apprendimento portata.



 **NOTA:** Verrà emesso un allarme se una o più stazioni apprendono una portata pari a 0 (zero). Se si riceve questo allarme, controllare la valvola e il dispositivo con conduttore binato.

AVVERTENZA

Assicurarsi di avviare un apprendimento della portata ogni volta che si apportano modifiche al sistema che possano influire sull'impianto idraulico.

Imposta tassi stazione



Ruotare il selettore del programmatore su Sensore della portata

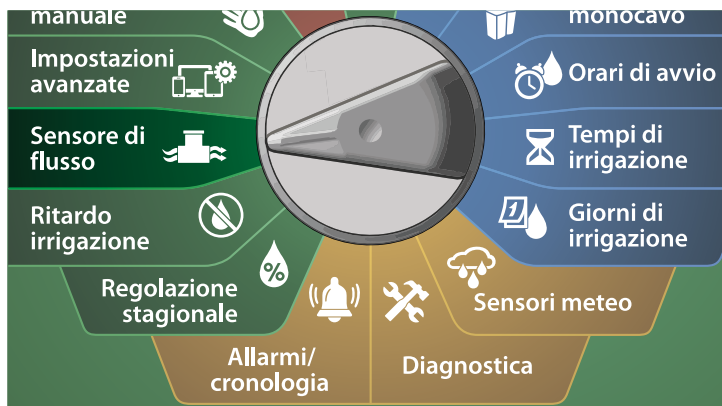

- 1 Nella schermata SENSORE DELLA PORTATA, con Imposta portate selezionato, premere Avanti.
- 2 Nella schermata Imposta portate, premere il pulsante freccia Giù per selezionare Imposta tassi stazione, quindi premere Avanti.

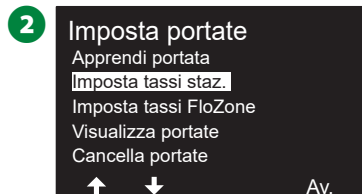

- 3 Nella schermata Imposta tassi stazione, premere i tasti + e - per impostare la stazione desiderata (da 1 a 240), quindi premere il tasto freccia Destra.
- 4 Premere i tasti + e - per impostare la portata desiderata per la stazione specificata. Premere i tasti freccia per navigare nei campi di impostazione dei numeri.
 - Tenere premuti i tasti per accelerare le regolazioni.

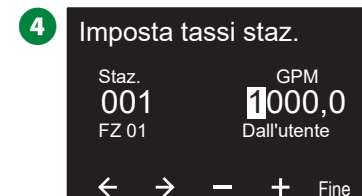
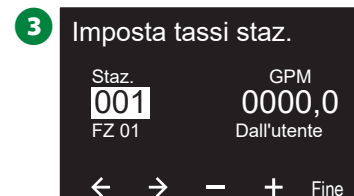

- Ripetere il procedimento per impostare manualmente i Tassi di flusso per altre stazioni, come desiderato.

Imposta tassi FloZone

 **Ruotare il selettore del programmatore su Sensore della portata**

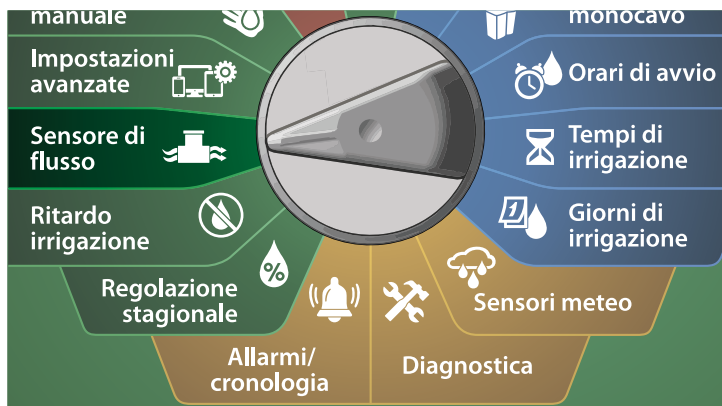

- 1 Nella schermata SENSORE DELLA PORTATA, con Imposta portate selezionato, premere Avanti.
- 2 Nella schermata Imposta portate, premere il pulsante freccia Giù per selezionare Imposta tassi FloZone, quindi premere Avanti.

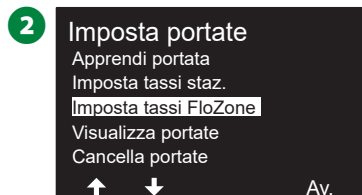
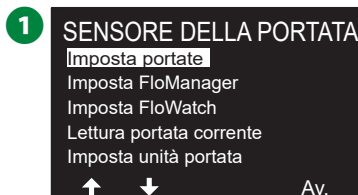

- 3 Viene mostrata la schermata informativa Imposta tassi FloZone; premere Avanti.
- 4 Nella schermata Imposta tassi FloZone, premere i tasti + e - per scegliere la FloZone desiderata (da 1 a 10).

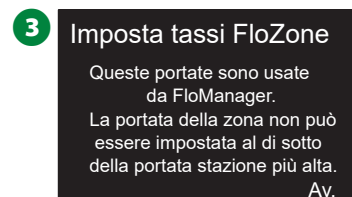

- 5 Premere i tasti + e - per impostare il valore GPM max per la FloZone specificata. Premere i tasti freccia per navigare nei campi di impostazione dei numeri.
 - Tenere premuti i tasti per accelerare le regolazioni.

AVVERTENZA

Le portate FloZone massime vengono utilizzate soltanto da Flo-Manager®. I tassi di flusso immessi dall'utente non hanno alcuna ripercussione su FloWatch.

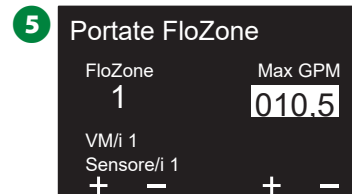

-  Ripetere il procedimento per impostare manualmente i Tassi di flusso per altre FloZone, come desiderato.

Una volta che Flo-Manager® è stato attivato e/o le portate FloZone sono state inserite, Flo-Manager® opera in modo automatico in background per attivare le stazioni in base alla disponibilità della capacità idraulica.

 **NOTA:** Flo-Manager® può essere usato con o senza dispositivi di rilevamento delle portate. Se non vi sono sensori di flusso nell'impianto, il sistema si baserà sulle informazioni immesse manualmente; se vi sono sensori di flusso presenti, si baserà sulle informazioni di Flusso appreso che generalmente sono più accurate.

Visualizza portate

Di tanto in tanto potrà essere desiderabile vedere i tassi di flusso e la loro origine per le stazioni o le zone di flusso.

Visualizza tassi stazione



Ruotare il selettore del programmatore su Sensore della portata

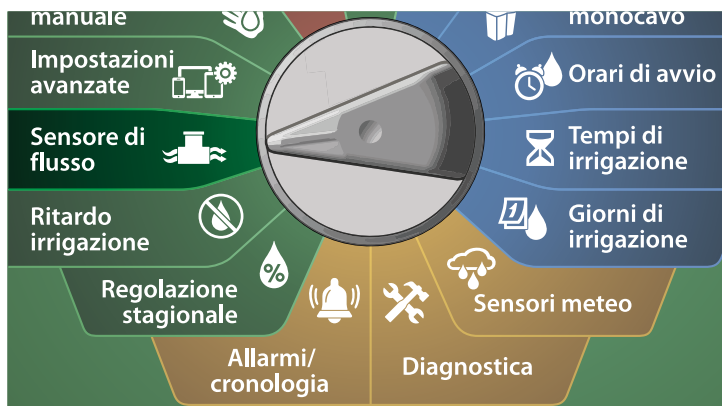

- 1 Nella schermata SENSORE DELLA PORTATA, con Imposta portate selezionato, premere Avanti.
- 2 Nella schermata Imposta portate, premere il pulsante freccia Giù per selezionare Visualizza portate, quindi premere Avanti.

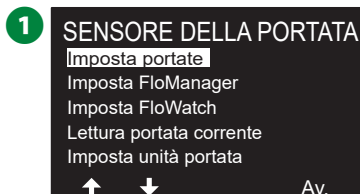

- 3 Viene visualizzata la schermata Visualizza portate, con Visualizza tassi stazione; premere Avanti.
- 4 Nella schermata Visualizza tassi stazione, premere i tasti + e - per impostare il numero di stazione desiderato. La portata di ciascuna stazione viene visualizzata sotto di essa. La portata normale di ogni stazione viene mostrata alla sua destra e l'origine della portata (appresa o inserita dall'utente) appare sotto.

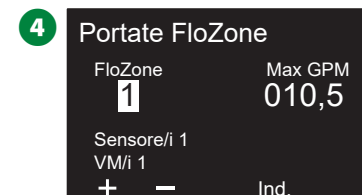

Visualizza tassi FloZone

 **Ruotare il selettore del programmatore su Sensore della portata**

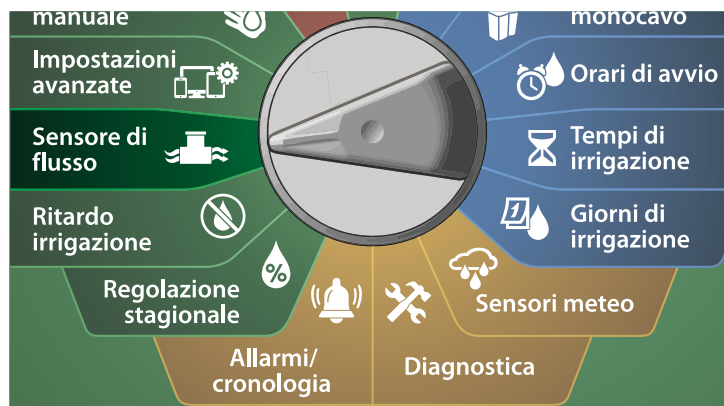

- 1 Nella schermata SENSORE DELLA PORTATA, con Imposta portate selezionato, premere Avanti.
- 2 Nella schermata Imposta portate, premere il pulsante freccia Giù per selezionare Visualizza portate, quindi premere Avanti.

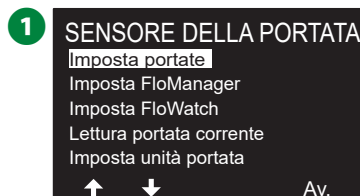

- 3 Nella schermata Visualizza portate, premere il pulsante freccia Giù per selezionare Visualizza tassi FloZone, quindi premere Avanti.
- 4 Nella schermata Portate FloZone, premere i tasti + e - per selezionare il numero di FloZone desiderato. Le VM e i sensori associati alla zona di portata specificata vengono mostrati al di sotto di essa. La portata massima di tale FloZone è visualizzata a destra.

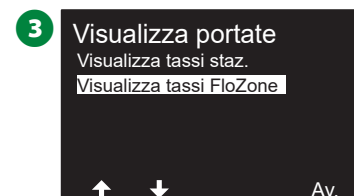

Cancella portate

In alcuni casi, è consigliabile cancellare le portate apprese o immesse dall'utente in precedenza e cominciare da capo.



Ruotare il selettore del programmatore su Sensore della portata



- 1 Nella schermata SENSORE DELLA PORTATA, con Imposta portate selezionato, premere Avanti.
- 2 Nella schermata Imposta portate, premere il pulsante freccia Giù per selezionare Cancella portate, quindi premere Avanti.



- 3 Appare la schermata di conferma; premere Succ. per azzerare i tassi di flusso.
- 4 Una schermata di conferma mostra che il processo è completato.

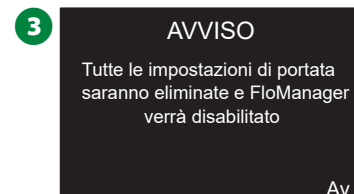

Imposta Flo-Manager®

Una delle funzionalità di gestione delle portate più avanzate nel programmatore ESP-LXIVM è Flo-Manager®.

Flo-Manager® consente al programmatore di allocare la capacità idrica disponibile a varie stazioni in base ai requisiti idraulici. Ciò può avvenire anche se non vi sono sensori di flusso presenti.

Flo-Manager® aggiunge un altro livello di stazione o priorità FloZone basato su risorse idriche variabili. Ad esempio, se la FloZone 1 ha 20 GPM (galloni al minuto) di flusso disponibile e due stazioni che richiedono 6 GPM ciascuna stanno operando con un consumo totale di 12 GPM, Flo-Manager® non permetterà che altre stazioni entrino in funzione a meno che essa non consumi 8 GPM o meno. Ciò contribuisce a garantire che le risorse del proprio impianto idraulico non siano superate e che ci sia acqua sufficiente disponibile per ogni irrigatore di ogni stazione.

Impostazione di Flo-Manager®

 **NOTA:** Se non lo si è già fatto, usare la posizione dell'interruttore Impostazioni monocavo per impostare tutte le valvole master e le rispettive FloZone. Per altri dettagli, consultare "Valvole master" a pagina 22.

Non è necessario installare o impostare sensori della portata per usare Flo-Manager®, ma se tale hardware è disponibile è normalmente consigliabile impostarlo prima di attivare Flo-Manager®. Per altri dettagli, consultare "Sensori della portata" a pagina 29.

Quando Flo-Manager® è stato attivato, si consiglia di usare la funzione Apprendimento portata o di inserire manualmente le stazioni per tutte le stazioni e FloZone. Ciò consentirà a Flo-Manager® di allocare le risorse idriche in modo dinamico. Se non vi è hardware di rilevazione flusso installato, si potranno stimare i tassi di flusso basandosi sul tipo di dispositivi di irrigazione installati o su di una stazione o FloZone particolare e immettere manualmente il tasso così stimato.

Abilitazione o disabilitazione di Flo-Manager®



Ruotare il selettore del programmatore su Sensore della portata

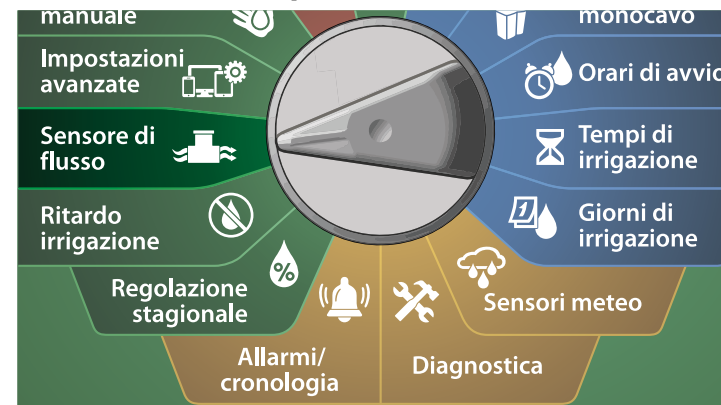

- 1 Nella schermata SENSORE DELLA PORTATA, premere il tasto freccia Giù per selezionare Imposta Flo-Manager®, quindi premere Avanti.
- 2 Nella schermata Flo-Manager®, premere il tasto On per attivare Flo-Manager®.

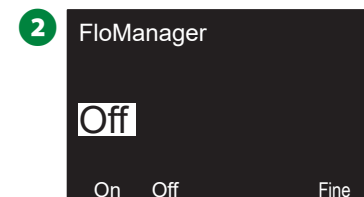
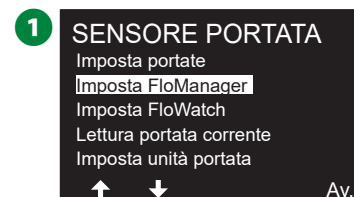

- 3 Viene visualizzata la schermata di conferma. Premere Accetta per attivare FloManager.

 **NOTA:** L'attivazione di Flo-Manager® comporta il passaggio da Sequenza stazione a Priorità stazione. Nel dubbio, premere il tasto Rifiuta.



Imposta FloWatch™

FloWatch consente di utilizzare la vera potenzialità funzionale del programmatore ESP-LXIVM.

FloWatch confronta le condizioni di portata corrente con le portate previste dall'apprendimento o inserite dall'utente e intraprende varie azioni in base alle impostazioni e informazioni in ingresso dell'impianto. Poiché FloWatch richiede le condizioni di flusso correnti, esso può essere utilizzato solo se vi sono sensori di flusso presenti. Per usare FloWatch, occorre fare tutto ciò che segue:

1. Installare dispositivi di monitoraggio del flusso in luoghi opportuni dell'impianto di irrigazione. Si consiglia di installare un sensore della portata appena a valle di ogni valvola master ma a monte rispetto alle valvole delle stazioni. Per garantire letture stabili, i sensori di flusso dovrebbero essere installati ad una distanza uguale ad almeno dieci volte il diametro della tubatura a valle della valvola master con una ulteriore distanza di cinque volte il diametro della tubatura tra il sensore di flusso ed eventuali altri dispositivi.
2. Collegare ciascun misuratore di portata a un dispositivo sensore LX-IVM. Per ulteriori dettagli, consultare la Guida di installazione dei dispositivi sul campo di ESP-LXIVM fornita in dotazione con il programmatore.
3. Impostare i sensori della portata con l'impostazione del sensore della portata. Per altri dettagli, consultare "Sensori della portata" a pagina 29.
4. Seguire le istruzioni sottostanti per impostare FloWatch.

 **NOTA:** Una volta impostato FloWatch sul programmatore, la schermata Auto mostra la portata corrente a meno che non si disattivi FloWatch. Per ulteriori informazioni su come attivare FloWatch vedere la sottostante sezione "Impostazione e uso del flusso".

Impostazione di FloWatch™

Il programmatore ESP-LXIVM consente di impostare i tassi di flusso previsti o di apprenderli automaticamente in base al consumo effettivo.

Una volta che la portata è stata appresa o inserita manualmente, le impostazioni Portata max e Portata min consentono di definire i parametri di portata eccessiva o insufficiente e di impostare il comportamento del programmatore quando sono rilevate tali condizioni. È possibile anche disattivare FloWatch o riattivarlo come si desidera.

FloWatch richiede che i tassi di flusso previsti operino in modo corretto. I tassi di flusso possono essere immessi a mano o appresi automaticamente tramite il procedimento di Apprendimento flusso. Un'operazione di Apprendimento portata automatica apprenderà il flusso per tutte le stazioni per le quali è stato programmato un tempo di irrigazione. Accertarsi di avere impostato i tempi di irrigazione di tutte le stazioni incluse nell'operazione di Apprendimento flusso prima di impostare tale operazione.

 **NOTA:** Prima di apprendere le portate delle stazioni automaticamente o impostarle manualmente, è consigliabile controllare l'assegnazione delle valvole master a ognuna delle stazioni dell'impianto. Per altri dettagli, consultare "Impostazione stazione" a pagina 26.

AVVERTENZA

La pressione dell'acqua, particolarmente se proveniente da una fornitura municipale, può variare in modo considerevole nel corso della giornata. Per attenuare questa deviazione, usare l'opzione di ritardo per ritardare l'orario di avvio di Apprendimento portata al momento in cui l'irrigazione si verificherebbe normalmente.

FloWatch™ On/Off



Ruotare il selettore del programmatore su Sensore della portata

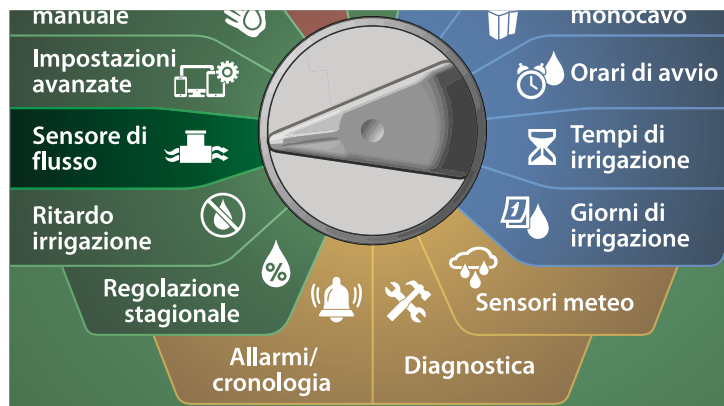

- 1 Nella schermata SENSORE DELLA PORTATA, premere il tasto freccia Giù per selezionare Imposta FloWatch, quindi premere Avanti.
- 2 Nella schermata FloWatch, con FloWatch selezionato, premere On/Off, quindi premere Avanti.

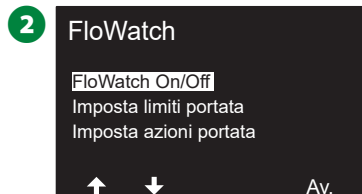

- 3 Premere il pulsante On per abilitare FloWatch oppure premere il pulsante Off per disabilitarlo.

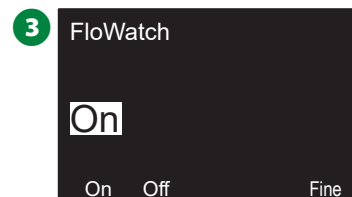

NOTA: Una volta che FloWatch è abilitato, si consiglia di eseguire l'apprendimento della portata o di inserire i valori manualmente per tutte le stazioni e tutte le FloZone per le quali non lo si fosse ancora fatto. In questo modo, FloWatch potrà reagire opportunamente alle impostazioni di portata massima e portata minima.

Imposta limiti portata

Impostazioni e azioni di SEEF (portata massima) e SELF (portata minima)

Per usare FloWatch™ in modo efficace, è consigliabile impostare prima i valori soglia e le azioni per Portata max e Portata min. SEEF (portata massima) è l'abbreviazione di Seek and Eliminate Excessive Flow (trova ed elimina portata in eccesso) e definisce il modo in cui deve rispondere il programmatore quando si verifica una condizione di portata in eccesso, come potrebbe accadere in caso di rottura di una tubatura principale o di una valvola che è rimasta in posizione aperta. SELF (Portata minima) è l'abbreviazione di Seek and Eliminate Low Flow (trova ed elimina portata bassa) e definisce come il programmatore risponderà in presenza di portata bassa, come potrebbe verificarsi in caso di avaria di una pompa, di problemi con la fornitura municipale o quando la valvola non si apre.

Impostazione e configurazione della portata massima e della portata minima

 **Ruotare il selettore del programmatore su Sensore della portata**

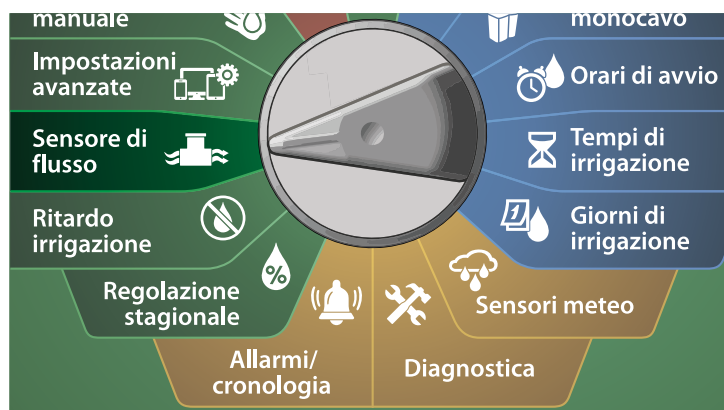

- 1 Nella schermata SENSORE DELLA PORTATA, premere il tasto freccia Giù per selezionare Imposta FloWatch, quindi premere Avanti.
- 2 Nella schermata FloWatch, premere il tasto freccia Giù per selezionare Imposta limiti portata, quindi premere Avanti.

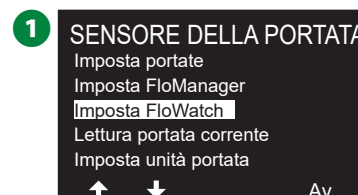

- 3 Nella schermata Impostazioni portata max, premere i tasti + e - per impostare la percentuale di soglia della portata massima desiderata (massimo 200%), quindi premere il tasto freccia Giù.
- 4 Premere i tasti + e - per impostare il tempo di assestamento desiderato della portata massima (fino a 10 minuti), quindi premere Avanti.

- Tenere premuti i tasti per accelerare le regolazioni.

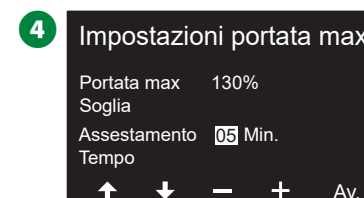
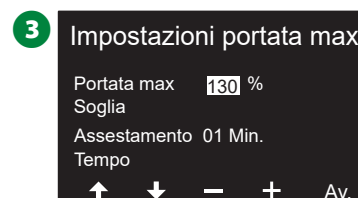

- 5 Nella schermata Impostazioni portata min, premere i tasti + e – per impostare la percentuale di soglia della portata massima desiderata (massimo 95%), quindi premere il tasto freccia Giù.
 - 6 Premere i tasti + e – per impostare il tempo di assestamento desiderato della portata minima (fino a 10 minuti), quindi premere Avanti.
- Tenere premuti i tasti per accelerare le regolazioni.

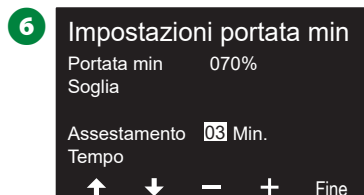
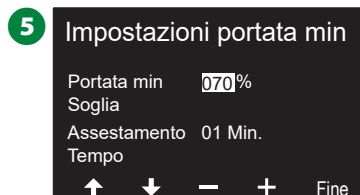

Imposta azioni portata

Sono disponibili tre opzioni per le azioni della portata durante la portata massima o minima:

1. Diagnosi ed eliminaz.
2. Spegnimento e allarme
3. Solo allarme



Ruotare il selettore del programmatore su Sensore della portata

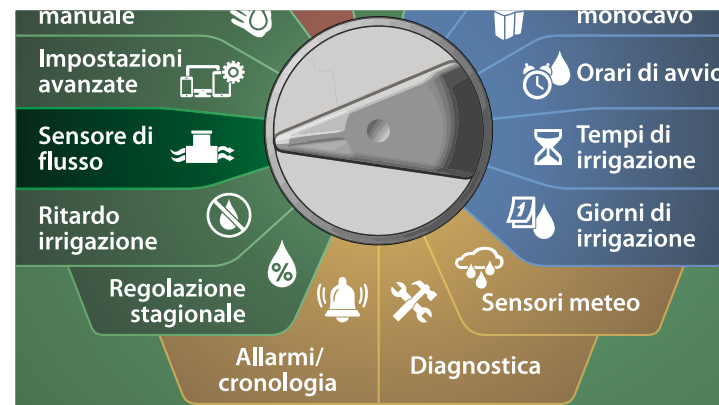

- 1 Nella schermata SENSORE DELLA PORTATA, premere il tasto freccia Giù per selezionare Imposta FloWatch™, quindi premere Avanti.
- 2 Nella schermata FloWatch, premere il tasto freccia Giù per selezionare Imposta azioni portata, quindi premere Avanti.



- 3 Nella schermata Azione con portata max, premere i pulsanti + e – per impostare l'opzione desiderata da applicare in caso di portata massima, quindi premere Avanti.
- 4 Nella schermata Azione con portata min, premere i pulsanti + e – per impostare l'opzione desiderata da applicare in caso di portata minima, quindi premere Avanti.

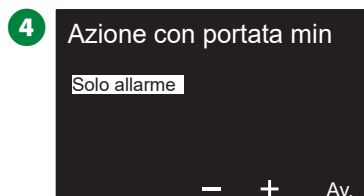
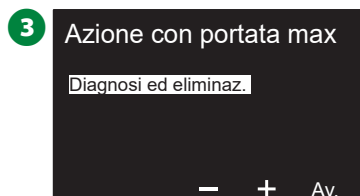

- 5 Nella schermata Riabilita ora, premere i tasti + e – per impostare il numero di ore desiderato (da 0 a 23). Premere i tasti freccia per navigare nei campi di impostazione dei numeri. Impostare i minuti (da 0 a 59).



Letture portata corrente

In alcuni casi, è consigliabile controllare la portata corrente in una particolare FloZone e confrontarla con il valore precedentemente appreso o con quello immesso dall'utente.

- 1  Ruotare il selettore del programmatore su Sensore della portata

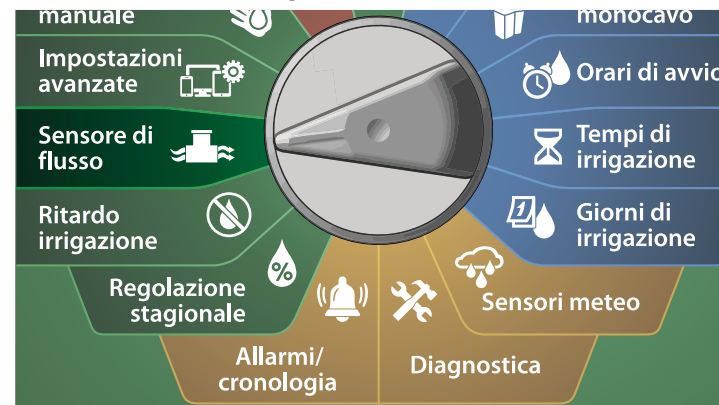

- 1 Nella schermata SENSORE DELLA PORTATA, premere il tasto freccia Giù per selezionare Imposta lettura portata corrente, quindi premere Avanti.
- 2 Nella schermata Visualizza portata corrente, premere i tasti + e – per selezionare il numero di FloZone desiderato. Viene visualizzata la portata corrente e quella prevista.

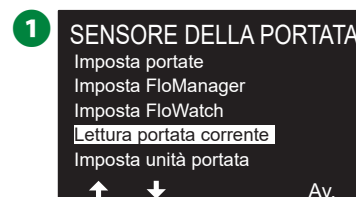

-  **NOTA:** La portata prevista è quello precedentemente appresa o inserita dall'utente. Viene visualizzato il confronto delle deviazioni o delle percentuali della portata corrente rispetto a quella previsto in modo da poter vedere quanto vicina è ciascuna FloZone a una condizione di portata massima o portata minima (per ulteriori dettagli, vedere Impostazione della portata massima e della portata minima).

Imposta unità portata

Per poter usare Flo-Manager® o FloWatch™ con il programmatore ESP-LXIVM occorre prima impostare le unità di misura per la gestione delle portate.



Ruotare il selettore del programmatore su Sensore della portata



- 1 Nella schermata SENSORE DELLA PORTATA, premere il tasto freccia Giù per selezionare Imposta unità portata, quindi premere Avanti.
- 2 Nella schermata Imposta unità portata, premere i tasti + e - per impostare la portata desiderata (M3/ora, Auto, GPM, LPS o LPM), quindi premere il tasto freccia Giù.

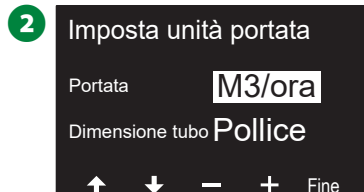

- 3 Premere i tasti + e - per impostare la misurazione delle dimensioni del tubo desiderate (Auto, Pollice o mm).

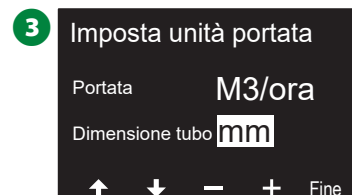

NOTA: Se è stato selezionato Auto, la portata sarà indicata in GPM (galloni al minuto) se la frequenza rilevata è di 60 Hz e in LPS (litri al secondo) se la frequenza rilevata è di 50 Hz. Le misure di tubatura saranno espresse in pollici quando la frequenza è di 60 Hz e in millimetri quando la frequenza è di 50 Hz.

Impostazioni avanzate

Memorizza/richiama programmi

Il programmatore ESP-LXIVM è dotato di serie di una funzione di backup facile da usare.

La funzione Backup programmi consente di salvare i programmi come Preimpostazione appaltatore e di richiamarli in un momento successivo. Comprende anche una funzione Richiamo con pausa che consente di salvare un normale programma di irrigazione come backup e quindi richiamarlo automaticamente in un momento successivo. Tale funzione può dimostrarsi utile quando si semina o si ricopre il terreno con zolle erbose a nuovo e si può programmare un'irrigazione più frequente fino a una data prestabilita in cui il Richiamo con pausa riporta il programmatore automaticamente all'orario di irrigazione normale.

AVVERTENZA

La funzione Backup programmi salva e ripristina TUTTA la programmazione di irrigazione di TUTTI i programmi.

Memorizza programmi



Ruotare il selettore del programmatore su Impostazioni avanzate

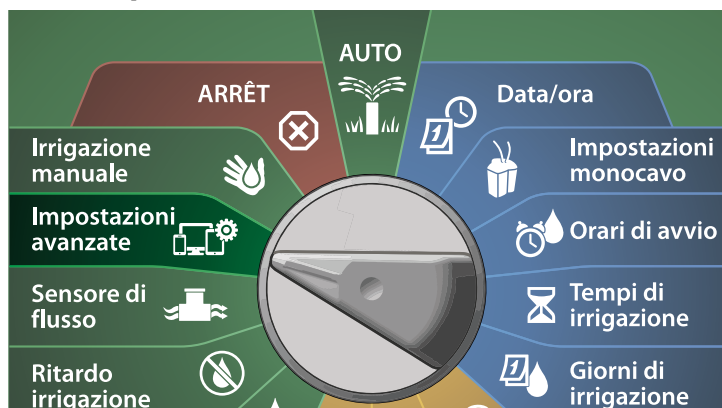

- 1 Nella schermata IQ / AVANZATO, con Memorizza/richiama programmi selezionato, premere Avanti.
- 2 Nella schermata Opzioni programma, con Memorizza programmi selezionato, premere Avanti.

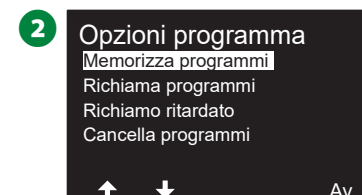
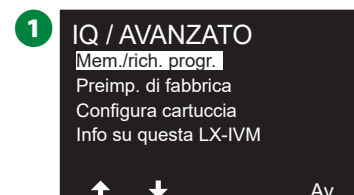

- 3 Nella schermata di conferma, tenere premuto il tasto Sì per 4 secondi per memorizzare tutti i programmi. Nel dubbio, premere No.
- 4 Una schermata di conferma mostra che il processo è in esecuzione.

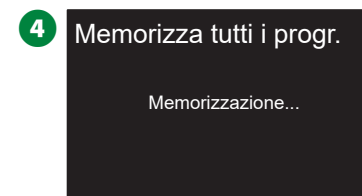
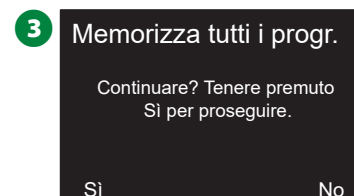

- 5 Una schermata di conferma mostra che il processo è completato.

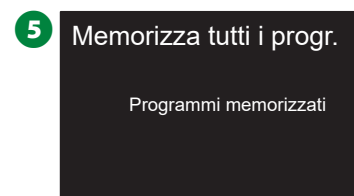

Richiama programmi



Ruotare il selettore del programmatore su Impostazioni avanzate

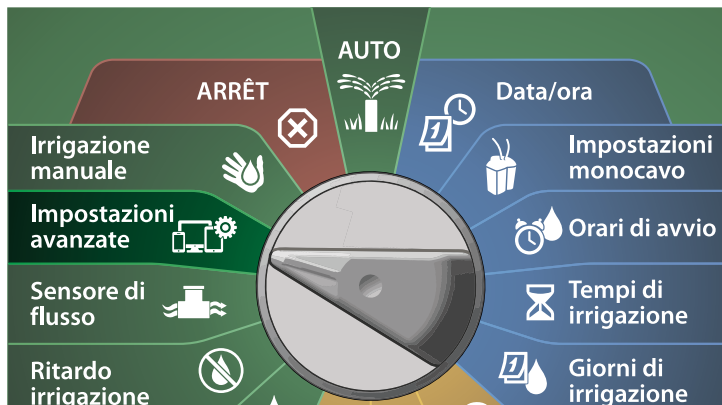

- 1 Nella schermata IQ / AVANZATO, con Memorizza/richiama programmi selezionato, premere Avanti.
- 2 Nella schermata Opzioni programma, premere il tasto freccia Giù per selezionare Richiama programmi, quindi premere Avanti.

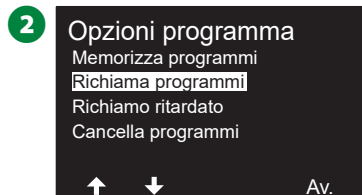
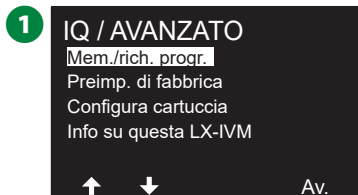

- 3 Nella schermata di conferma, tenere premuto il tasto Sì per 4 secondi per richiamare tutti i programmi. Nel dubbio, premere No.

- 4 Una schermata di conferma mostra che il processo è in esecuzione.

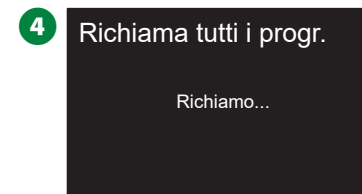
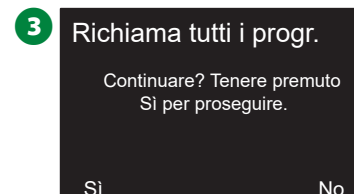

- 5 Una schermata di conferma mostra che il processo è completato.

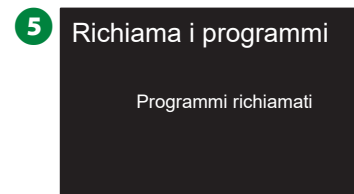

Richiamo ritardato di programmi

Usare la funzione Richiamo ritardato per sostituire in data futura i programmi attualmente caricati con quelli memorizzati in precedenza.

AVVERTENZA

Una volta sostituiti da quelli di Richiamo ritardato, i programmi correnti non possono essere ripristinati.



Ruotare il selettore del programmatore su Impostazioni avanzate

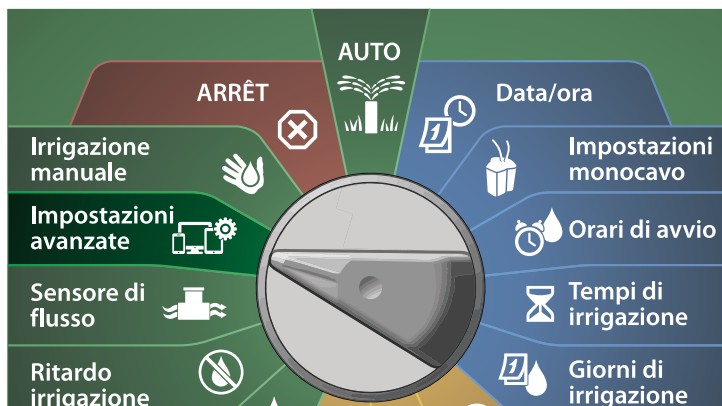

- 1 Nella schermata IQ / AVANZATO, con Memorizza/riciama programmi selezionato, premere Avanti.
- 2 Nella schermata Opzioni programma, premere il tasto freccia Giù per selezionare Richiamo ritardato, quindi premere Avanti.

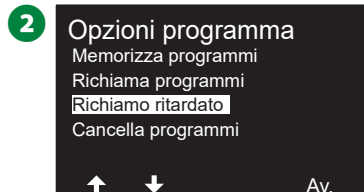
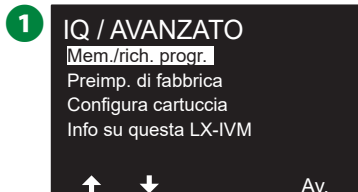

- 3 Nelle schermata Ritardo richiamo, premere i tasti + e - per impostare il numero di giorni (da 0 a 90 giorni) prima del ripristino dei programmi di Preimpostazioni tecnico. Ad esempio, impostare il valore su 7 giorni se si desidera che i programmi originali siano ripristinati dopo una settimana.
- Per cancellare un richiamo ritardato, impostare il numero di giorni su 0.

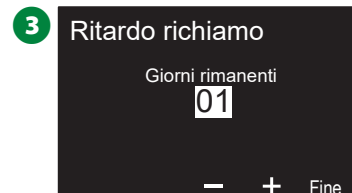

Cancellazione delle informazioni dei programmi

Il programmatore ESP-LXIVM consente di azzerare programmi singoli, tutti i programmi o di ripristinare il programmatore alla condizione predefinita in fabbrica.

AVVERTENZA

Si consiglia di eseguire il backup dei programmi prima di cancellarli. La funzione Memorizzazione dei programmi del programmatore LX-IVM può fare il backup di un insieme di programmi. Per altri dettagli, consultare "Memorizza/ richiama programmi" a pagina 88.

 **NOTA:** I giorni di avvio, gli orari di avvio e i tempi di irrigazione delle stazioni dei programmi cancellati non saranno più presenti. Se non sono presenti programmazioni, verrà mostrato un allarme. Per altri dettagli, consultare "Allarmi" a pagina 19.

Cancellazione di un programma individuale

 **Ruotare il selettore del programmatore su Impostazioni avanzate**

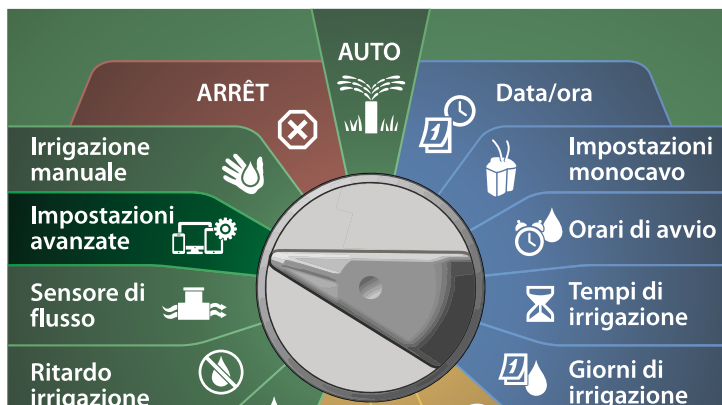

- 1 Nella schermata IQ / AVANZATO, con Memorizza/richiama programmi selezionato, premere Avanti.
 - 2 Nella schermata Opzioni programma, premere il tasto freccia Giù per selezionare Cancella programmi, quindi premere Avanti.
-  **NOTA:** Se il programma desiderato non è selezionato, premere il pulsante Selezione programmi per scegliere il programma desiderato. Per altri dettagli, consultare "PULSANTE Selezione programmi" a pagina 39.

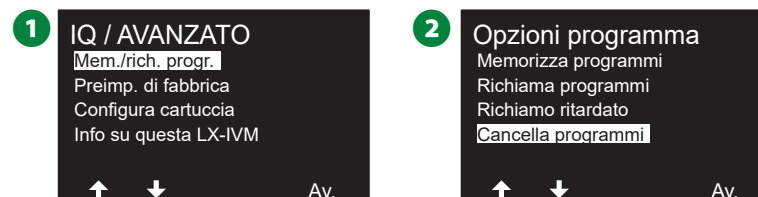

- 3 Nella schermata Cancella programmi, con Programmi individuali, premere Avanti.
- 4 Nella schermata di conferma, tenere premuto il tasto Sì per 4 secondi per cancellare i programmi. Nel dubbio, premere No.

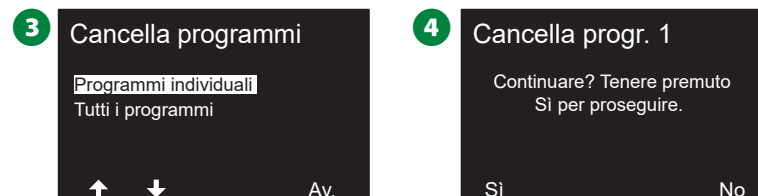

- 5 Una schermata di conferma mostra che il processo è completato.

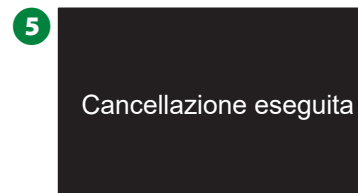

-  Per azzerare un altro programma spostare l'interruttore di Selezione programma e ripetere il procedimento.

Cancella tutti i programmi



Ruotare il selettore del programmatore su Impostazioni avanzate

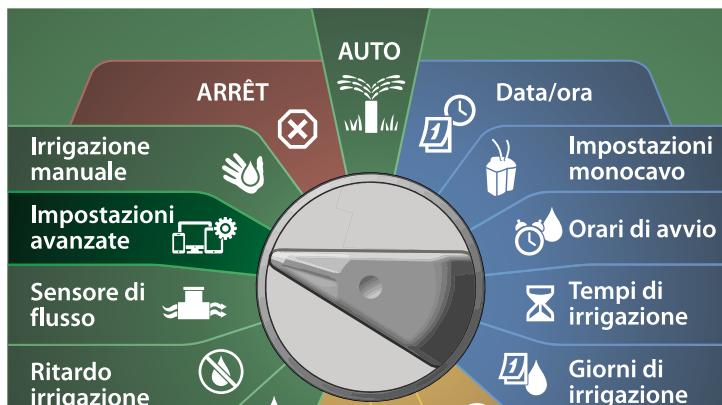

1 Nella schermata IQ / AVANZATO, premere il tasto freccia Giù per selezionare Memorizza/richiama programmi, quindi premere Avanti.

2 Nella schermata Opzioni programma, premere il tasto freccia Giù per selezionare Cancella programmi, quindi premere Avanti.



NOTA: Se il programma desiderato non è selezionato, premere il pulsante Selezione programmi per scegliere il programma desiderato. Per altri dettagli, consultare "PULSANTE Selezione programmi" a pagina 39.

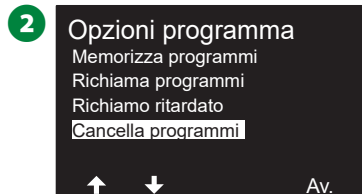
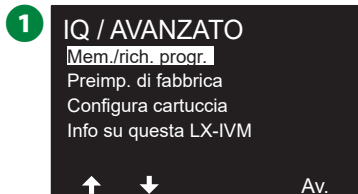

3 Nella schermata Cancella programmi, premere il tasto freccia Giù per selezionare Tutti i programmi, quindi premere Avanti.

4 Nella schermata di conferma, tenere premuto il tasto Sì per 4 secondi per cancellare tutti i programmi. Nel dubbio, premere No.

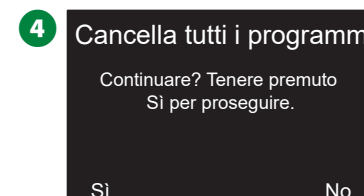
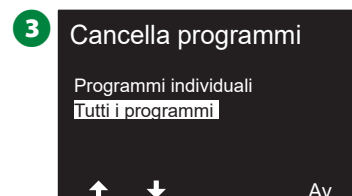

5 Una schermata di conferma mostra che il processo è completato.

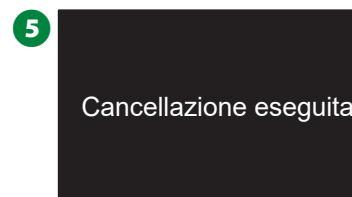

Preimpostazioni di fabbrica

Consente di ripristinare le impostazioni predefinite di fabbrica del programmatore ESP-LXIVM.



Ruotare il selettore del programmatore su Impostazioni avanzate

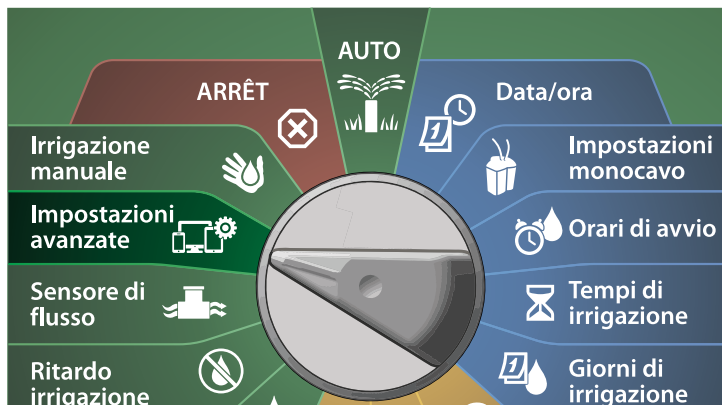

- 1 Nella schermata IQ / AVANZATO, premere il tasto freccia Giù per selezionare Preimpostazioni di fabbrica, quindi premere Avanti.
- 2 Nella schermata di conferma, tenere premuto il tasto Sì per 4 secondi per ripristinare le preimpostazioni di fabbrica. Nel dubbio, premere No.

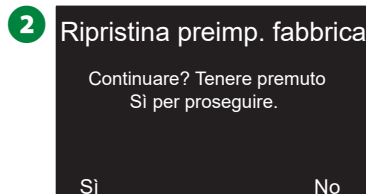
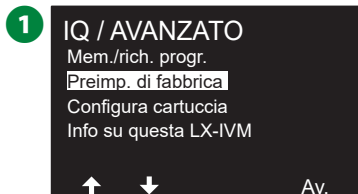

- 3 Una schermata di conferma mostra che il processo è completato.

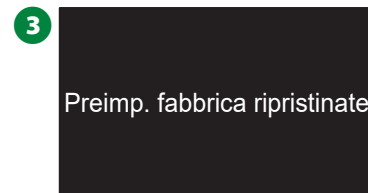

AVVERTENZA

Prestare attenzione quando si utilizza l'opzione Preimpostazioni di fabbrica perché tutte le impostazioni precedenti, compresi gli indirizzi dei dispositivi con conduttore binato, verranno eliminate definitivamente dalla memoria di sistema. Si consiglia invece di usare l'opzione Cancella tutti i programmi in modo da non perdere gli indirizzi dei dispositivi con conduttore binato.

Info su questa LX-IVM



Ruotare il selettore del programmatore su
Impostazioni avanzate

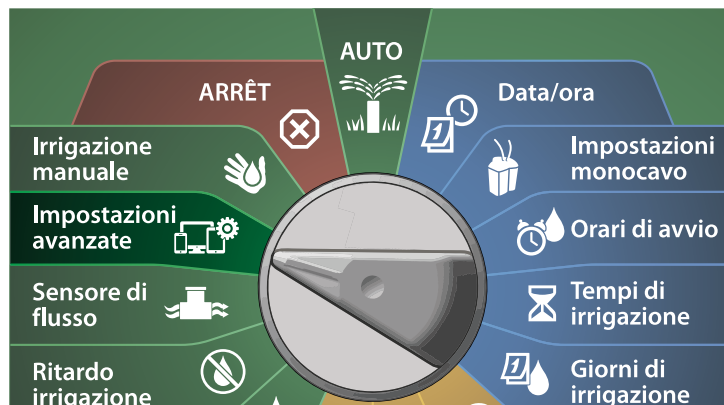

- 1 Nella schermata IQ / AVANZATO, premere il tasto freccia Giù per selezionare Info su questa LX-IVM, quindi premere Avanti.
- 2 Viene visualizzata la schermata INFO SU LX-IVM PRO con una panoramica di LX-IVM PRO, incluse le informazioni su versione, pannello anteriore, cartuccia e slot del programmatore LX-IVM.

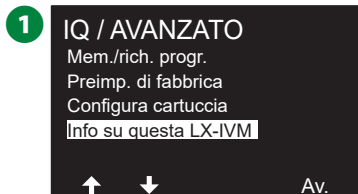

Irrigazione manuale

Il programmatore ESP-LXIVM consente di mettere in funzione manualmente una stazione o un programma o di aprire una valvola master normalmente chiusa (VMNC) per fornire acqua a una Flow-Zone per irrigazione manuale.

Avvia stazione

 NOTA: Irrigazione manuale > Avvio stazione metterà in pausa i programmi che stanno eseguendo.

 NOTA: Prima di attivare la stazione o il programma manuale, accertarsi che gli indirizzi dei dispositivi siano presenti e che siano inseriti correttamente.

Ruotare il selettore del programmatore su Irrigazione manuale

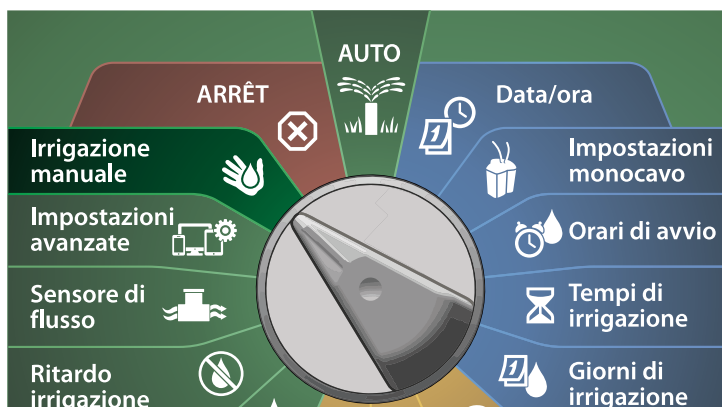

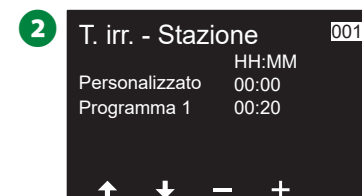
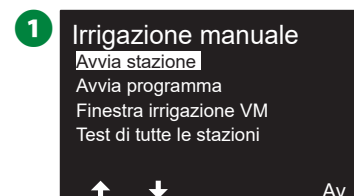

- 1 Nella schermata Irrigazione manuale, con Avvia stazione selezionato, premere Avanti.
- 2 Nella schermata Tempo di irrigazione - Stazione, premere il tasto + o - per selezionare la stazione desiderata (da 1 a 240) da attivare manualmente.

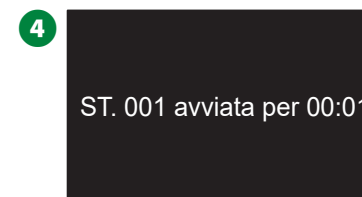
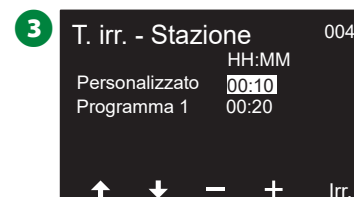

- 3 Premere i tasti freccia per impostare il tempo di irrigazione della stazione (da 0 ore, 1 minuto a 96 ore). Premere il tasto Irriga per avviare l'irrigazione per la stazione specificata.
 - Tenere premuti i tasti per accelerare le regolazioni.
- 4 Una schermata di conferma mostra che l'irrigazione è stata avviata.



 Ripetere il procedimento per mettere in funzione altre stazioni.

 NOTA: Le stazioni verranno attivate in sequenza, nell'ordine in cui sono state selezionate.

- 5 Per visualizzare la stazione mentre è attiva, spostare il selettore del programmatore su AUTO. Premere i tasti + o - per aggiungere o togliere minuti al tempo di irrigazione del programma al momento in esecuzione. Per avanzare alla stazione successiva del programma, premere il pulsante Avanzamento.

Avvia programma

 Ruotare il selettore del programmatore su Irrigazione manuale

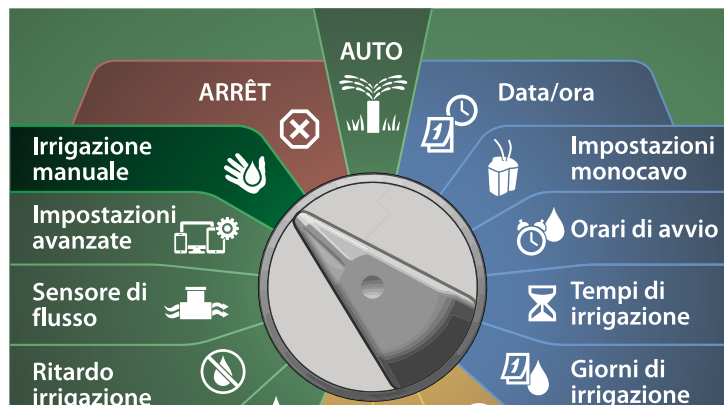

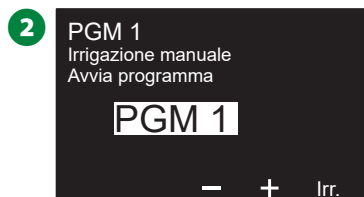
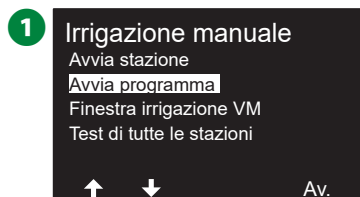

- 1 Nella schermata Irrigazione manuale, premere il tasto freccia Giù per selezionare Avvia programma, quindi premere Avanti.
- 2 Nella schermata Irrigazione manuale - Avvia programma, premere i tasti + e - per selezionare il programma desiderato, quindi premere Irriga per avviare l'irrigazione.



- 3 Viene mostrata una schermata di conferma in cui si indica che l'irrigazione è stata avviata.



-  Ripetere il procedimento per avviare manualmente altri programmi.
-  **NOTA:** I programmi eseguiranno in sequenza, nell'ordine in cui sono stati selezionati.

Finestra di irrigazione delle valvole master

A volte è consigliabile usare valvole ad accoppiamento rapido o un altro metodo di irrigazione manuale nei periodi in cui non si irriga. Per garantire che questi dispositivi abbiano acqua, si può impostare una Finestra di irrigazione VM. L'opzione Finestra irrigazione VM opera allo stesso modo di altre finestre di irrigazione, ma invece di consentire l'irrigazione apre semplicemente le valvole master normalmente chiuse e consente che una portata definita dall'utente sia coordinata con la rilevazione della portata.

Impostazione di Finestra irrigazione VM

 **Ruotare il selettore del programmatore su Irrigazione manuale**

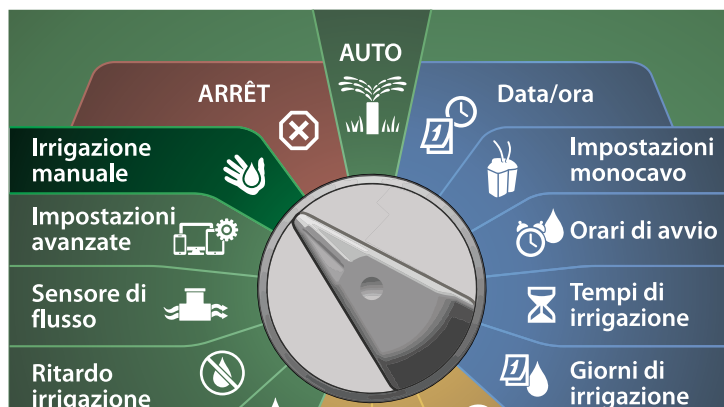

- 1 Nella schermata Irrigazione manuale, premere il tasto freccia Giù per selezionare Finestra irrigazione VM, quindi premere Avanti.
- 2 Nella schermata Finestra irrigazione VM, con Imposta finestra irrigazione VM selezionato, premere Avanti.

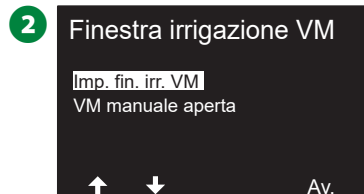
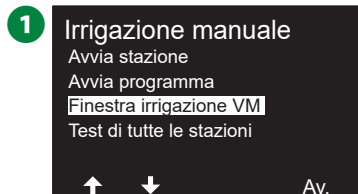

- 3 Premere i tasti + e - per impostare l'orario di avvio di Finestra irrigazione VM. Premere i tasti freccia per navigare nei campi di impostazione dei numeri.
- 4 Premere i tasti + e - per impostare l'ora di fine. La durata di Finestra irrigazione VM viene calcolata automaticamente, quindi premere Avanti.

- Tenere premuti i tasti per accelerare le regolazioni.

 **NOTA:** Per cancellare una finestra di irrigazione delle VM impostata in precedenza, premere i tasti + e - e impostare gli orari di apertura e chiusura su OFF (tra 23:59 e mezzanotte).



- 5 Nella schermata Giorni finestra irrigazione VM, premere il tasto Sì per permettere che l'irrigazione manuale VM avvenga in un dato giorno o premere No per escludere tale giorno. Premere Avanti per avanzare dopo la domenica.
- 6 Nella schermata VM finestra irrigazione, premere il tasto Sì per includere la valvola master nella finestra di irrigazione oppure premere No per escludere tale VM.

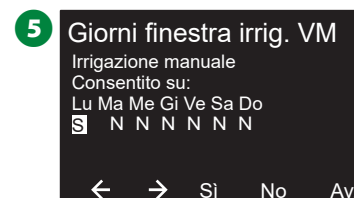

VM manuale aperta

Di tanto in tanto potrà rendersi necessario fornire acqua all'impianto per attività fuori orario. La funzione Apri la VM consente di sfruttare impostazioni quali portata aggiuntiva massima, in Finestra irrigazione VM per aprire le VM per una breve durata.

Ruotare il selettore del programmatore su Irrigazione manuale

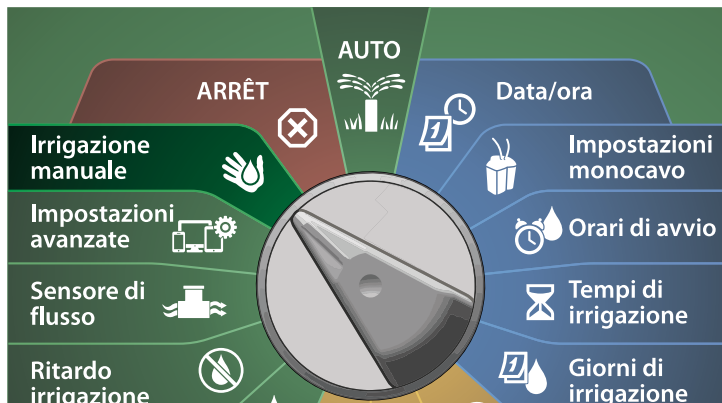

- 1 Nella schermata Irrigazione manuale, premere il tasto freccia Giù per selezionare Finestra irrigazione VM, quindi premere Avanti.
- 2 Nella schermata Finestra irrigazione VM, premere il tasto freccia Giù per selezionare VM manuale aperta, quindi premere Avanti.

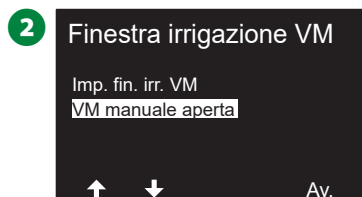
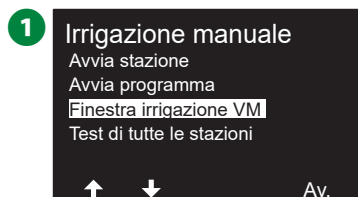

- 3 Viene visualizzata la schermata VM manuale aperta, in cui sono mostrate tutte le VM precedentemente selezionate per l'inclusione nella Finestra irrigazione VM. Premere Avanti.
- 4 Nella schermata VM manuale aperta, premere i pulsanti + e - per impostare la durata (in ore e minuti) di apertura della VM, quindi premere Avanti.
 - Tenere premuti i tasti per accelerare le regolazioni.

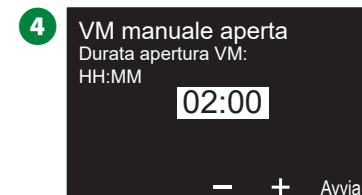
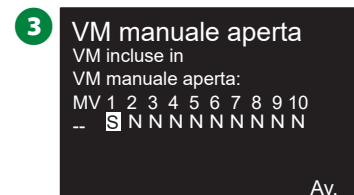

- 5 Viene visualizzata la schermata di conferma.

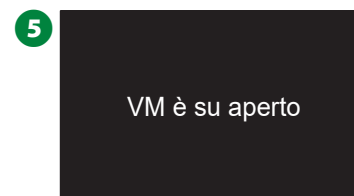

Test di tutte le stazioni

È possibile eseguire un test di tutte le stazioni collegate al programmatore mettendole in funzione in ordine numerico sequenziale.

 **Ruotare il selettore del programmatore su Irrigazione manuale**

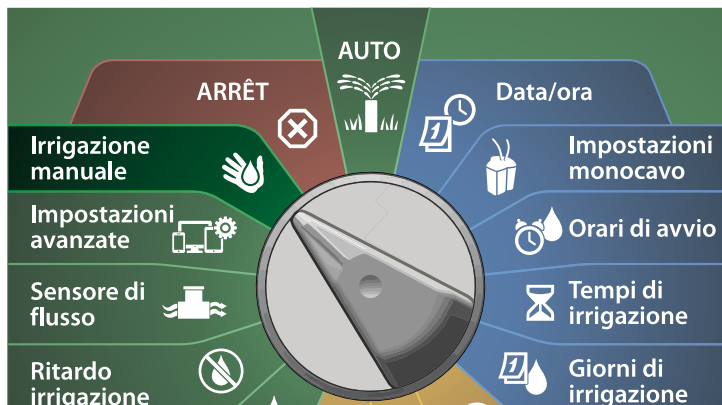

- 1 Nella schermata Irrigazione manuale, premere il tasto freccia Giù per selezionare Test di tutte le stazioni, quindi premere Avanti.
- 2 Nella schermata Test di tutte le stazioni portata, premere i tasti + e - per impostare la durata del test (da 1 a 10 minuti), quindi premere Irriga.

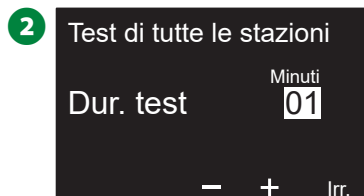
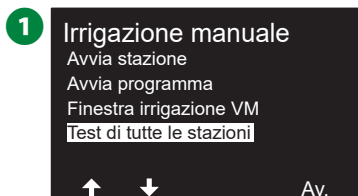

- 3 Viene visualizzata la schermata di conferma con Test stazione avviato selezionato.

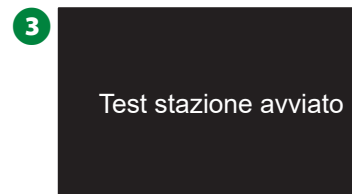

OFF

Spegnere l'irrigazione, le valvole master o il percorso del filo binato.

Regolazione del contrasto del display

Per una migliore visibilità, è possibile regolare i valori di contrasto del display del programmatore da 1 a 12 nella posizione OFF.

⊗ Ruotare il selettore del programmatore su OFF

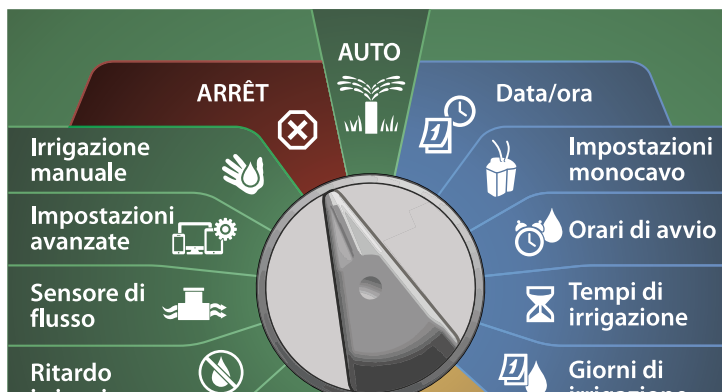

1 Nella schermata Tutta irrigazione Off, premere i tasti + e - per regolare il contrasto verso l'alto o verso il basso (da 0 a 12).



Chiusura delle valvole master

Chiude tutte le valvole master e disattiva l'irrigazione.

AVVERTENZA

L'uso della funzione Chiudi VM comporta la disabilitazione di tutte le funzioni dell'irrigazione.

✍ NOTA: La funzione Chiudi le valvole master consente di chiudere le valvole master normalmente aperte. Le valvole master normalmente chiuse rimangono tali.

⊗ Ruotare il selettore del programmatore su OFF

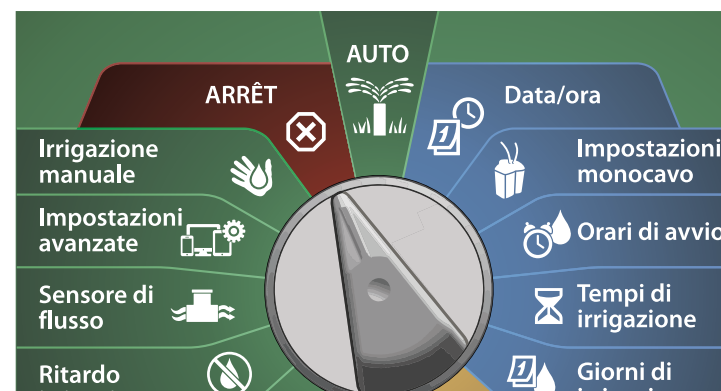

1 Nella schermata Tutta irrigazione Off, premere il tasto Chiudi VM.

2 Nella schermata di conferma, tenere premuto il tasto Sì per 4 secondi per chiudere le valvole master. Nel dubbio, premere No.



- 3 Una schermata di conferma mostra che la VM è stata chiusa.
- 4 La schermata della posizione dell'interruttore OFF mostra a questo punto il messaggio Tutte le VM chiuse. Per annullare e ripristinare le funzioni di irrigazione, ruotare il selettore sulla posizione AUTO.

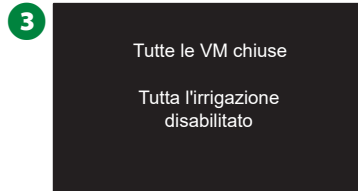

Disattivazione del percorso del conduttore binato

In alcuni casi è consigliabile chiudere il percorso del conduttore binato, ad esempio quando viene eseguita la manutenzione del sistema. Il programmatore ESP-LXIVM consente di eseguire tale operazione automaticamente in modo da non dover scollegare il percorso del conduttore binato dai suoi morsetti di connessione.

ATTENZIONE

Disattivare sempre il percorso del conduttore binato prima di eseguire interventi di manutenzione sui dispositivi ad esso collegati. Il percorso del conduttore binato è sempre sotto tensione anche quando l'irrigazione non è programmata.

AVVERTENZA

Le funzioni di irrigazione, tra cui sensori della portata, i sensori meteo e le valvole, non saranno operativi quando il percorso del conduttore binato non è alimentato.

Spegnimento o ripristino dell'alimentazione del percorso del conduttore binato

 **Ruotare il selettore del programmatore su OFF**

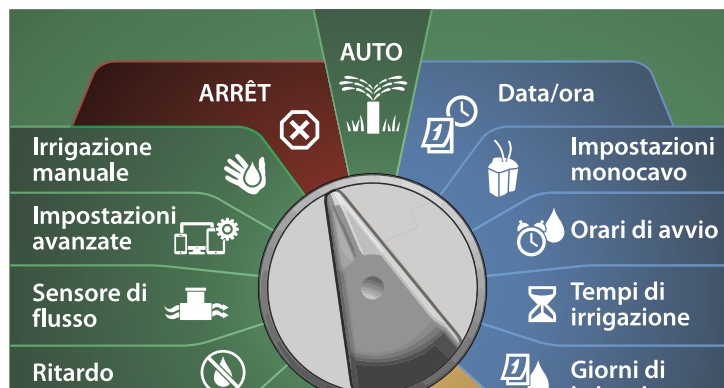

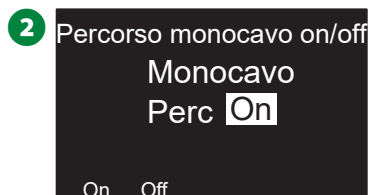

- 1 Nella schermata Tutta irrigazione Off, premere il tasto Percorso monocavo.
- 2 Viene visualizzata la schermata Percorso monocavo On/Off. Generalmente il percorso del conduttore binato sarà Acc (Acceso), a meno che non sia stato spento in precedenza. Premere il pulsante Off.

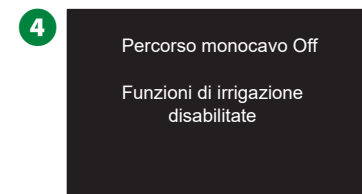
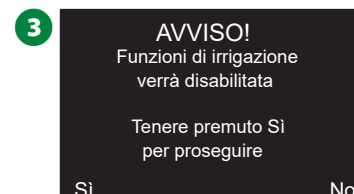

- 3 Nella schermata di conferma, tenere premuto il tasto Sì per 4 secondi per disattivare il percorso del conduttore binato. Nel dubbio, premere No.
- 4 Una schermata di conferma mostra lo stato del percorso del conduttore binato.



-  Ripetere il procedimento e premere il tasto On per ripristinare l'alimentazione elettrica al percorso del conduttore binato.
-  **NOTA:** Quando il percorso del conduttore binato è disattivato, non è necessario lasciare il selettore del programmatore su OFF. È possibile ancora cambiare i programmi o eseguire altri compiti. Tuttavia, sebbene il percorso del conduttore binato sia fuori tensione, la spia di allarme del programmatore sarà accesa e il messaggio Percorso monocavo Off sarà visualizzato ogni volta che il selettore è sulla posizione OFF o AUTO.

Installazione

Installazione del programmatore

La presente sezione spiega come montare a parete (o su una superficie di montaggio) il programmatore ESP-LXIVM e come collegare i suoi conduttori.

 **NOTA:** Per il programmatore LX-IVM, sono inoltre disponibili un armadietto (LXMM) e un piedistallo (LXMMPED) di metallo oppure un armadietto (LXMM-SS) e un piedistallo (LXMM-PED-SS) di acciaio inox opzionali. Se si intende acquistare queste opzioni seguire le istruzioni incluse con tali articoli e procedere alla sottostante sezione di installazione dei moduli.

⚠ AVVISO

Questo programmatore deve essere installato in conformità con i codici elettrici locali.

Lista di controllo dell'installazione

Per installare il programmatore ESP-LXIVM per la prima volta, si consiglia di completare i punti seguenti nell'ordine in cui sono elencati.

Per comodità, viene fornita una casella di marcatura per ogni punto.

- Controllo del contenuto della confezione..... pagina 103
- Selezione di una posizione..... pagina 104
- Raccolta degli utensili necessari..... pagina 104
- Montaggio del programmatore pagina 106
- Installazione del modulo dell'interfaccia del conduttore binato IVM pagina 107
- Collegamento dei percorsi del conduttore binato. pagina 108
- Collegamento dell'alimentazione..... pagina 110
- Completamento dell'installazione pagina 113

Controllo del contenuto della confezione

Tutti i componenti elencati qui sotto sono forniti con il programmatore ESP-LXIVM e sono necessari per la sua installazione. Se manca qualcosa, mettersi in contatto con il distributore locale prima di proseguire.

- 1 Programmatore ESP-LXIVM
- 2 Chiavi dell'armadietto del programmatore
- 3 Minuteria per il montaggio (5 viti, 5 tasselli a espansione di plastica)
- 4 Guida di programmazione
- 5 Guida di installazione dei dispositivi sul campo
- 6 Sagoma per il montaggio del programmatore

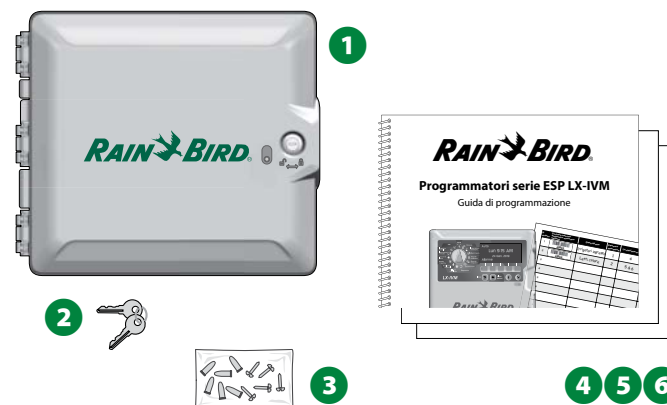

Contenuto della confezione

Scelta della posizione per il programmatore

Scegliere una posizione che:

- Sia facilmente accessibile e consenta una comoda visualizzazione.
- Abbia una superficie di parete piana.
- Sia in prossimità di una fonte di alimentazione a 120 Vca o 230/240 Vca (in base al modello).
- Sia protetta da eventuale vandalismo.
- Sia fuori dalla portata degli irrigatori.

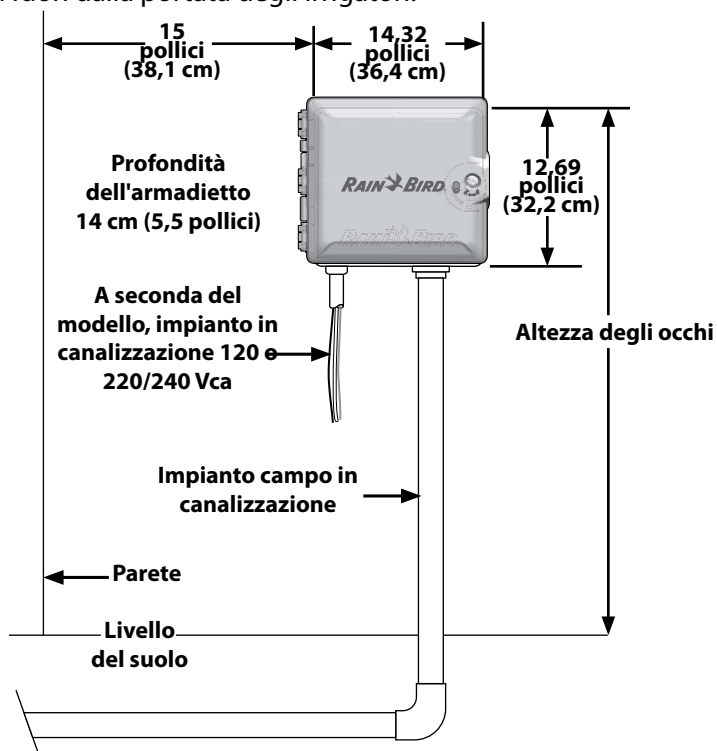

Scelta della posizione per il programmatore

Attrezzi di installazione

Prima di iniziare l'installazione, radunare i seguenti utensili e materiali:

- Cacciavite a punta piatta
- Cacciavite a stella
- Cacciavite a punta piatta sottile
- Pinze del guardalinee
- Livella a bolla
- Martello
- Cinghia per polso antistatica
- Cavo binato MAXI (conduttore n. 14 AWG)
- Filo nudo di messa a terra n. 8 AWG o n. 10 AWG
- Connettori DBR/Y-6
- Metro a nastro
- Pinza spelafili
- Cappucci per conduttore
- Matita per marcare
- Trapano elettrico (o trapano a percussione se si installa su parete di muratura o cemento)
- Presellatura impermeabile

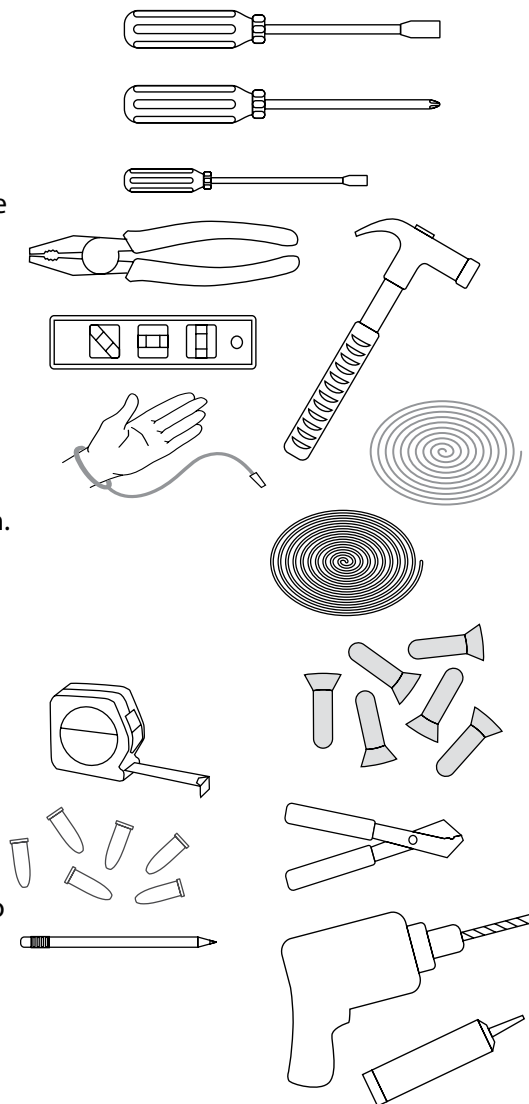

Accesso all'armadietto del programmatore

Apertura o rimozione del pannello frontale del programmatore

- 1 Il programmatore è dotato di uno sportello esterno con serratura per impedire il vandalismo ed evitare l'accesso non autorizzato all'uso del programmatore. Se necessario, aprire la serratura dello sportello con la chiave in dotazione.

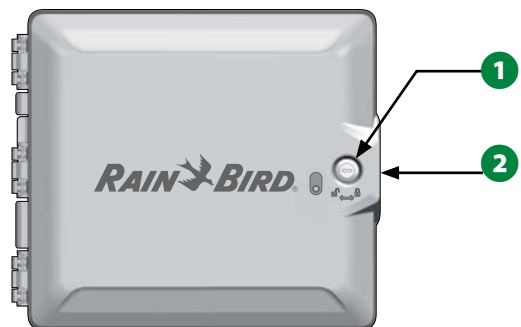

- 2 Afferrare il manico sul lato destro dell'armadietto esterno. Per aprire, tirare verso di sé e girare lo sportello verso sinistra.
- 3 Afferrare il manico sul lato destro del pannello anteriore del programmatore. Per aprire l'armadietto, tirare verso di sé e girare lo sportello verso sinistra.

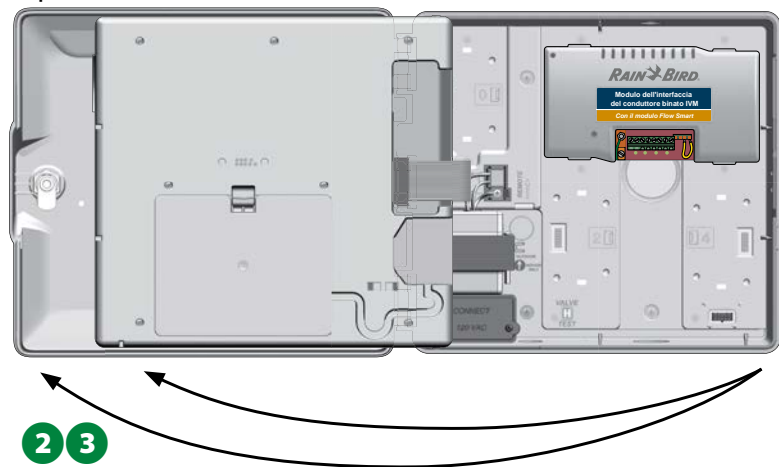

- 4 Per rimuovere il pannello scollegare il cavo a nastro dal pannello frontale tirando con cautela il connettore fuori dalla sua presa.

AVVERTENZA

Quando si collega o scollega il cavo a nastro, fare attenzione a non piegare i piedini dei connettori.

- 5 Per togliere il pannello frontale muovere il pannello verso l'alto e spingere il perno dell'angolo in basso del foro inferiore per il perno.

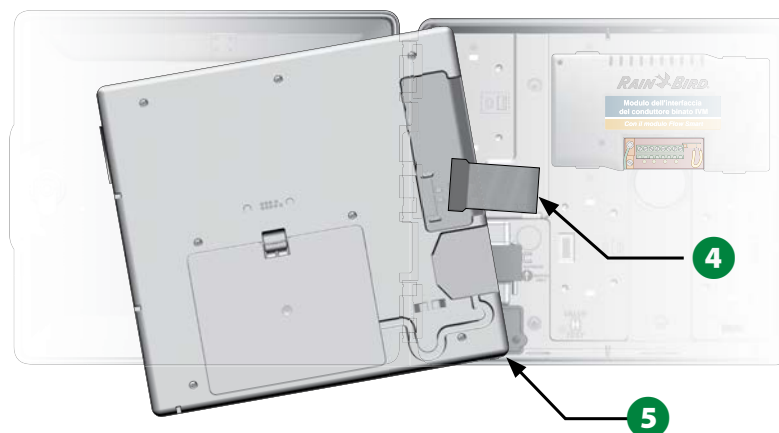

Montaggio del programmatore

 **NOTA:** Prima di montare il programmatore, si consiglia di rimuovere il suo pannello anteriore e il modulo dell'interfaccia del conduttore binato IVM e/o i moduli di stazioni eventualmente già installati.

- 1** Servendosi di una livella, fissare con del nastro la sagoma alla superficie di montaggio all'incirca all'altezza degli occhi. Accertarsi che almeno una delle marcature dei fori di montaggio sia allineata con un montante della parete o altra superficie solida.
- 2** Usare un punteruolo (o un chiodo) e il martello per praticare dei fori pilota sulla superficie di montaggio in corrispondenza delle cinque marcature. A questo punto togliere la sagoma e praticare i fori con il trapano sulla superficie; servirsi dei tasselli a espansione se necessario.

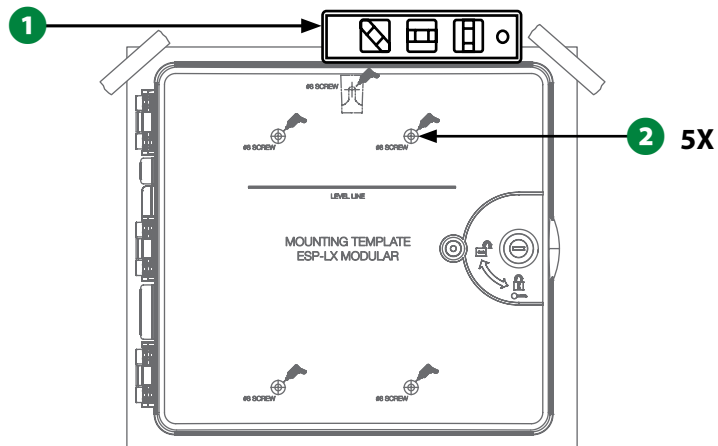

- 3** Inserire la prima vite nel foro centrale più in alto, quindi appendere il programmatore su tale vite servendosi dell'apposita apertura sulla parte posteriore dell'armadietto.
- 4** Allineare i fori di montaggio dell'armadietto del programmatore con i fori pilota rimanenti e inserire le quattro viti rimaste nella superficie di montaggio, attraverso il pannello posteriore dell'armadietto.

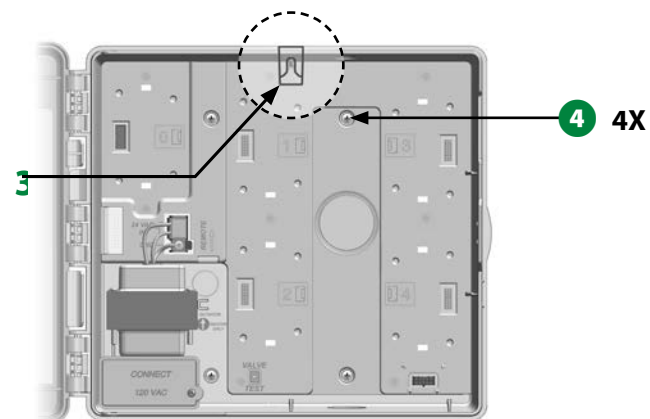

Installazione del modulo dell'interfaccia del conduttore binato IVM

Per il corretto funzionamento, è necessario un modulo dell'interfaccia del conduttore binato IVM, incluso con ogni programmatore LX-IVM. Il modulo IVM è alimentato dal programmatore e agisce da interfaccia tra il programmatore stesso e il percorso del conduttore binato.

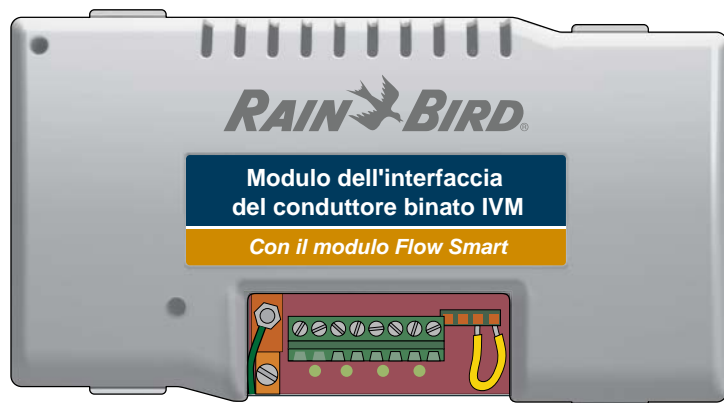

Modulo dell'interfaccia del conduttore binato IVM

Il modulo dell'interfaccia del conduttore binato IVM deve essere installato nell'armadietto del programmatore in posizione orizzontale, come mostrato. Il modulo può collegarsi sia ai connettori della parte superiore (slot modulo 1 e 3) che a quelli della parte inferiore (slot modulo 2 e 4) del pannello posteriore del programmatore.

AVVERTENZA

Quando si installa il modulo, fare attenzione a non piegare i piedini dei connettori.

- 1 Orientare i connettori della parte inferiore del modulo LXD con quelli del pannello posteriore del programmatore.

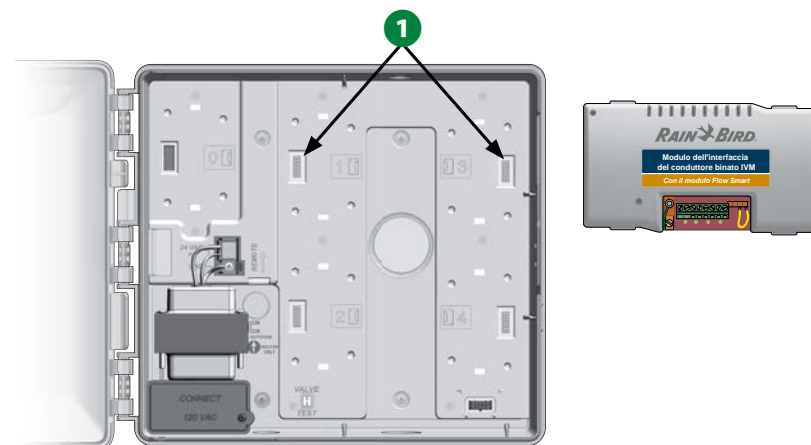

- 2 Fissare con cura il modulo sul pannello posteriore del programmatore premendolo con fermezza finché non scatta in posizione.
- 3 Collegare il filo di messa a terra al connettore di massa sulla sinistra del pannello posteriore del programmatore.

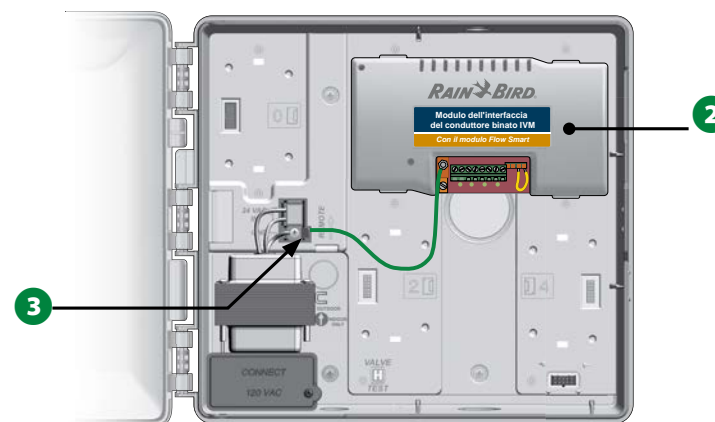

-  **NOTA:** Per rimuovere il modulo una volta installato, premere i (quattro) tasti di sgancio su entrambi i lati del modulo.

Collegamento dei conduttori del campo

Il programmatore ESP-LXIVM può supportare fino a quattro collegamenti del percorso del conduttore binato. Il programmatore gestisce collegamenti multipli di connettore binato come un singolo percorso di conduttore binato. Come cavo di comunicazione per il conduttore binato, Rain Bird® consiglia di usare il cavo MAXI n. 14 AWG.

Collegamento del cavo conduttore binato

AVVERTENZA

Non installare i cavi di comunicazione nella stessa canalizzazione dei fili del percorso del conduttore binato.

- 1 Togliere circa 15,24 cm (6") di protezione esterna del cavo, quindi spelare circa 1,58 cm (5/8 di pollice) di isolamento dall'estremità dei due fili interni. Per ulteriori informazioni su come congiungere i conduttori in modo corretto vedere Congiunzione conduttori e collegamento decodificatori sul campo.
- 2 Se è necessario ulteriore accesso ai fili, utilizzare uno o più dei fori incompleti sul fondo dell'armadietto del programmatore. Utilizzando un cacciavite o un altro attrezzo appuntito, centrare il punto dell'attrezzo su una "fossetta" in uno dei fori incompleti, quindi perforare e rimuovere il foro incompleto.

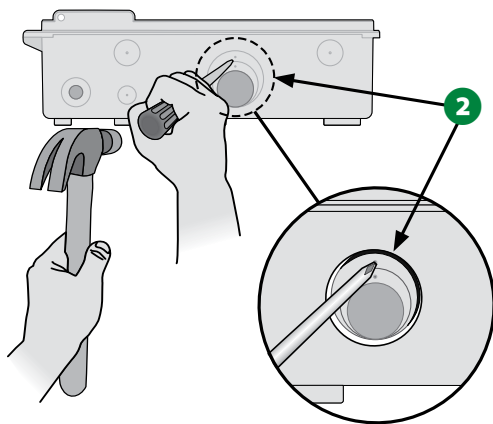

- 3 Avvitare un raccordo di canalizzazione sul fondo dell'armadietto, quindi collegare la canalizzazione al raccordo.
- 4 Infilare il cavo di comunicazione a conduttore binato nella canalizzazione fino ad arrivare nell'armadietto del programmatore.

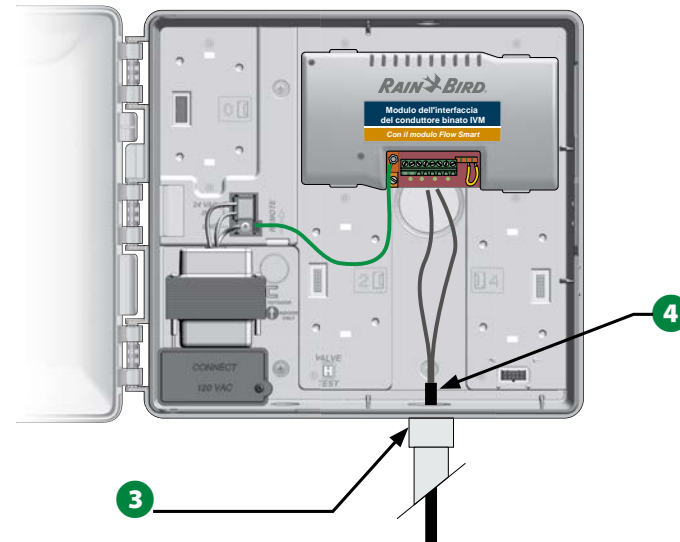

- 5 Servendosi di un cacciavite a lama piatta sottile, collegare le estremità dei due fili a un grande insieme di terminali del percorso del conduttore binato sul modulo dell'interfaccia del conduttore binato ESP-IVM. Al termine, tirare delicatamente i fili per accertarsi che le connessioni siano sicure.

Modulo dell'interfaccia del conduttore binato IVM

Con il modulo Flow Smart

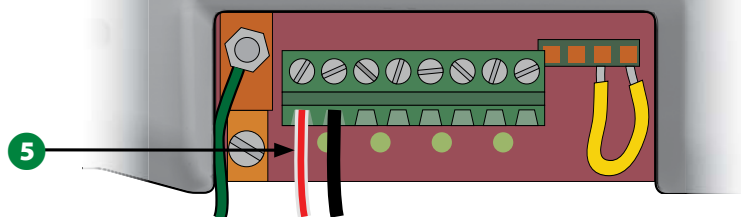

AVVERTENZA

Per il corretto funzionamento del dispositivo con conduttore binato, la polarità dei fili deve essere rispettata. Collegare il filo rosso al terminale contrassegnato con "RED1" e collegare il filo nero al terminale contrassegnato con "BLK1".

- Se l'impianto include più percorsi di conduttore binato, ripetere il procedimento per collegare le estremità dei fili agli altri terminali del modulo dell'interfaccia del conduttore binato IVM, secondo necessità.

Protezione contro i colpi di corrente e messa a terra

Il programmatore ESP-LXIVM e il percorso monocavo devono essere correttamente collegati a terra e disporre di protezione da sovratensioni. In questo modo, è possibile evitare danni al programmatore e all'impianto di irrigazione, nonché ridurre significativamente le operazioni di risoluzione dei problemi, i tempi di riparazione e le spese. In caso contrario, il programmatore potrebbe danneggiarsi e invalidare la garanzia.

⚠ ATTENZIONE

Il programmatore LX-IVM e il modulo dell'interfaccia del conduttore binato IVM devono essere correttamente collegati a terra. In questo modo, è possibile evitare danni al programmatore e all'impianto di irrigazione, nonché ridurre significativamente le operazioni di risoluzione dei problemi, i tempi di riparazione e le spese. In caso contrario, il programmatore potrebbe danneggiarsi e invalidare la garanzia. Accertarsi che tutti i dispositivi di messa a terra siano conformi alla normativa elettrica locale.

- 1 Collegare il filo di rame nudo di 8 AWG (10 mm) o 10 AWG (6 mm) al morsetto di massa del modulo IVM.

Modulo dell'interfaccia del conduttore binato IVM

Con il modulo Flow Smart

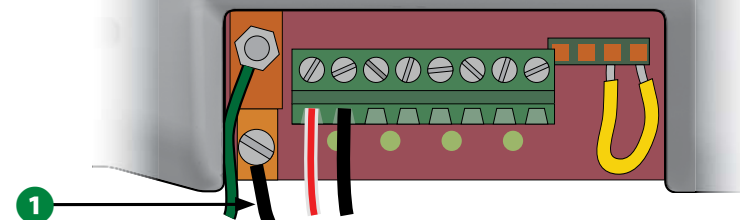

- 2** Collegare l'altra estremità del filo di massa ai picchetti o alle piastrine di messa a terra con una resistenza alla massa di 10 Ohm o meno.

 **NOTA:** Ulteriori informazioni e linee guida sulle apparecchiature elettroniche di messa a terra negli impianti di irrigazione sono disponibili sul sito web della American Society of Irrigation Consultants (ASIC) all'indirizzo www.asic.org/Design_Guides.aspx. In caso di domande sulla corretta messa a terra del programmatore, contattare l'assistenza tecnica di Rain Bird al numero 1-800-724-6247.

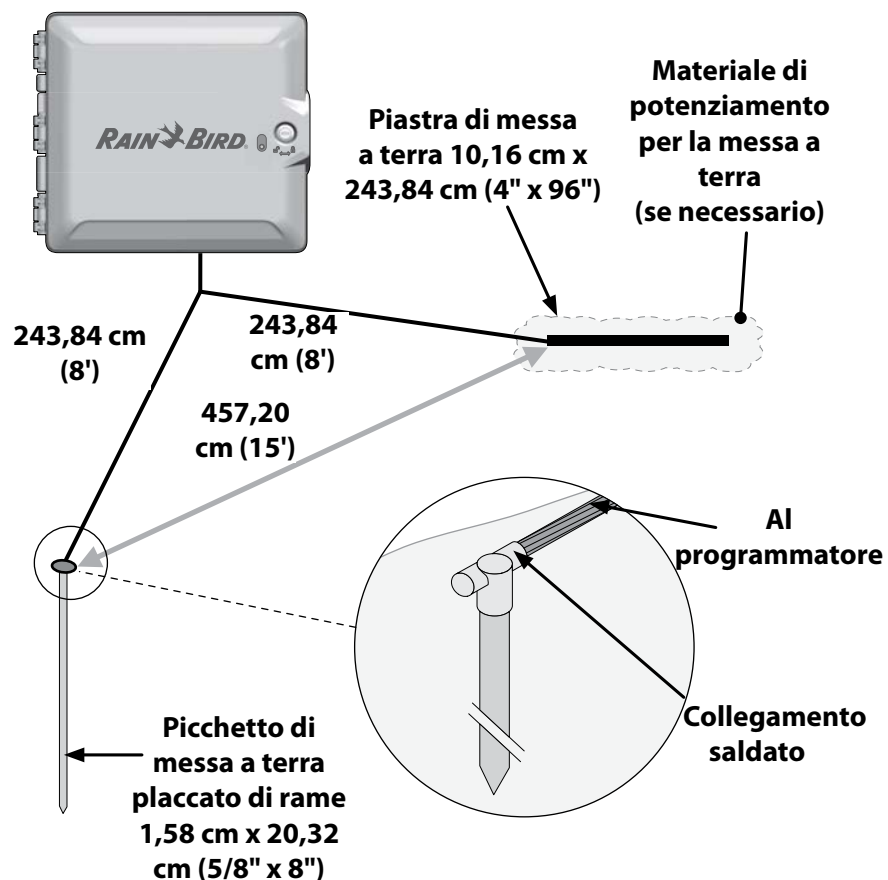

- 3** Dopo avere terminato il collegamento dei fili, riempire la parte superiore del condotto con materiale impermeabile per preselatura onde evitare che insetti possano intromettersi nell'armadietto del programmatore.

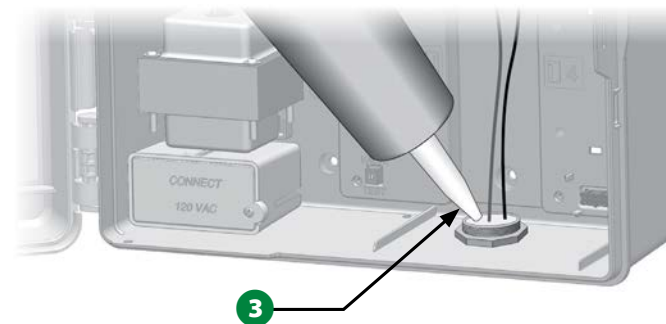

Collegamento dell'alimentazione al programmatore

Collegamento del filo di messa a terra

Il programmatore deve essere messo a terra in modo corretto perché il sistema di protezione funzioni.

⚠ ATTENZIONE

La messa a terra **DEVE** essere collegata per fornire protezione da sovracorrenti. Collegare il programmatore alla messa a terra elettrica. Se non si mette a terra il programmatore a una resistenza minima di 10 Ohm, si invalida la sua garanzia.

Collegamento della fonte di alimentazione

Il programmatore ESP-LXIVM è dotato al suo interno di un trasformatore che riduce la tensione di rete (120 Vca nei modelli per gli USA; 230 Vca nei modelli internazionali ed europei; 240 Vca nei modelli per l'Australia) alla tensione di 24 Vca che viene usata per far funzionare i dispositivi con conduttore binato collegati al programmatore. Occorrerà collegare i conduttori dell'alimentazione ai tre conduttori del trasformatore.

⚠ ATTENZIONE

le scosse elettriche possono causare gravi lesioni o morte. Accertarsi che l'alimentazione sia DISATTIVATA prima di collegare i cavi di alimentazione.

Tutti i collegamenti elettrici e i percorsi dei conduttori devono essere conformi ai regolamenti edilizi locali.

- 1 Con il pannello frontale rimosso identificare lo scomparto di cablaggio del trasformatore nell'angolo inferiore a sinistra dell'armadietto del programmatore. Togliere la vite sul lato destro e rimuovere la copertura per esporre lo scomparto di cablaggio.

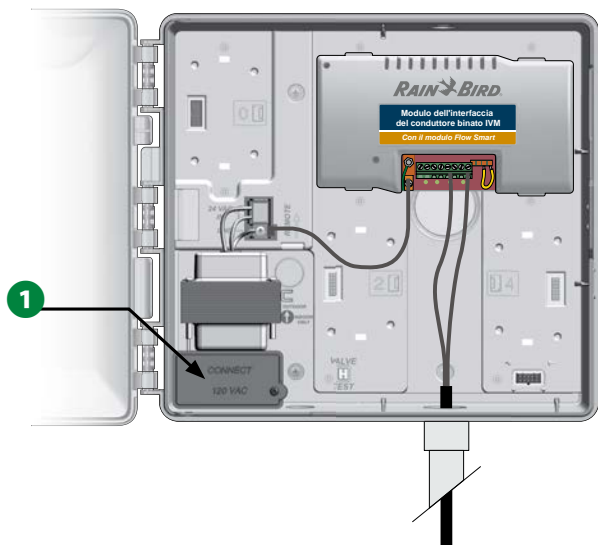

Collegamento dei cavi

120 Vca (Stati Uniti)	230 Vca (internazionale)
Cavo di alimentazione nero (caldo) al cavo del trasformatore nero	Cavo di alimentazione nero (caldo) al cavo del trasformatore nero
Cavo di alimentazione bianco (neutro) al cavo del trasformatore bianco	Cavo di alimentazione blu (neutro) al cavo del trasformatore blu
Cavo di alimentazione verde (terra) al cavo del trasformatore verde	Cavo di alimentazione verde con striscia gialla (terra) al cavo del trasformatore verde con striscia gialla

 NOTA: I modelli australiani da 240 Vca sono forniti in dotazione con un cavo di alimentazione installato.

- 2 Spelare l'isolamento dei conduttori in ingresso per esporre circa 1/2 pollice (13 mm) di filo nudo.
- 3 Togliere il foro incompleto sul fondo dell'armadietto sotto il trasformatore. Montare un raccordo per canalizzazione da 1/2 pollice (13 mm) al fondo dell'ingresso allo scomparto di cablaggio e quindi collegare la canalizzazione al raccordo.

AVVERTENZA

Le unità a 240 Vca (Australia) non richiedono canalizzazione perché il cavo di alimentazione è già installato.

- 4 Portare i tre conduttori della fornitura elettrica dalla fonte di alimentazione allo scomparto di cablaggio, attraverso la canalizzazione.

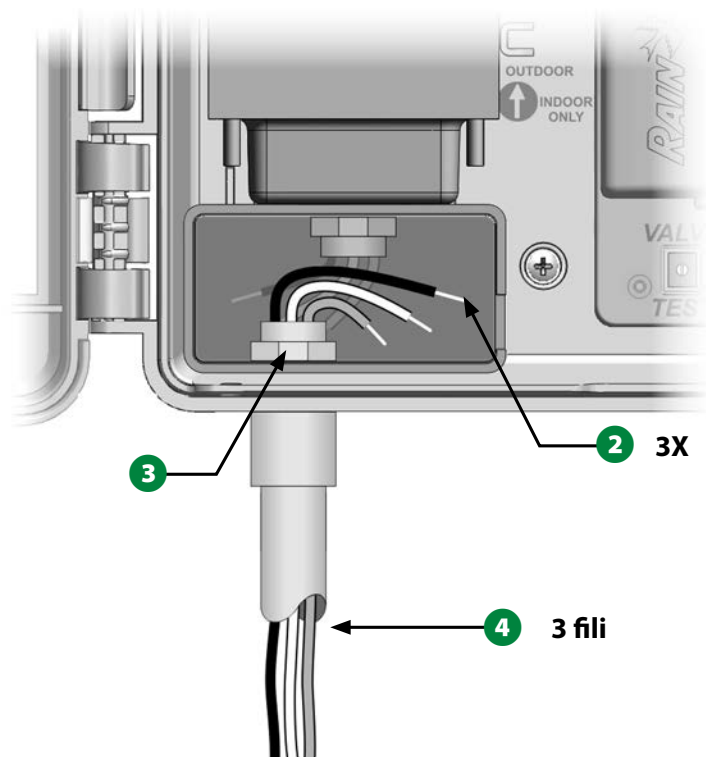

- 5 Collegare i tre fili servendosi dei cappucci per filo forniti in dotazione.

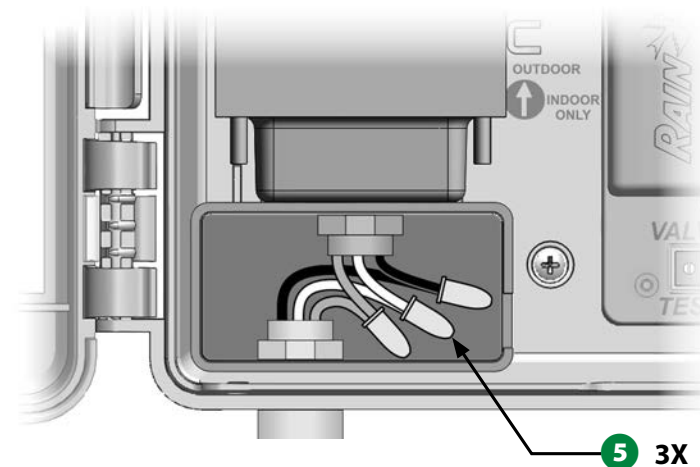

⚠ ATTENZIONE

La messa a terra DEVE essere collegata per fornire protezione da sovracorrenti. Se non si mette a terra il programmatore in modo opportuno si annullerà la garanzia.

- 6 Dopo avere terminato il collegamento dei fili, riempire la parte superiore del condotto con materiale impermeabile per preselatura onde evitare che insetti possano intromettersi nell'armadietto del programmatore.

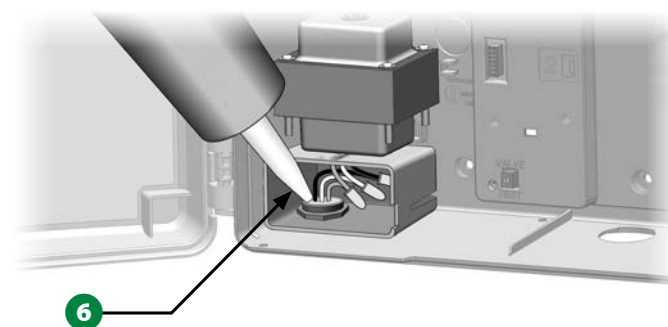

- 7 Verificare che le connessioni siano tutte salde. Quindi chiudere il coperchio dello scomparto di cablaggio del trasformatore e fissarlo con la vite.

Completamento dell'installazione

⚠ ATTENZIONE

Per evitare scosse elettriche, accertarsi che ogni alimentazione sia SPENTA prima di completare l'installazione. Le scosse elettriche possono causare gravi lesioni o morte.

- 1 Se si il pannello anteriore è stato rimosso, rimetterlo a posto inserendo il perno d'angolo in alto nel foro superiore per il perno e muovendo fino a portare il perno dell'angolo in basso nel foro del perno inferiore.
- 2 Ricollegare il cavo a nastro al pannello frontale spingendo delicatamente il connettore nella presa.

AVVERTENZA

Fare attenzione a NON piegare i piedini nella presa.

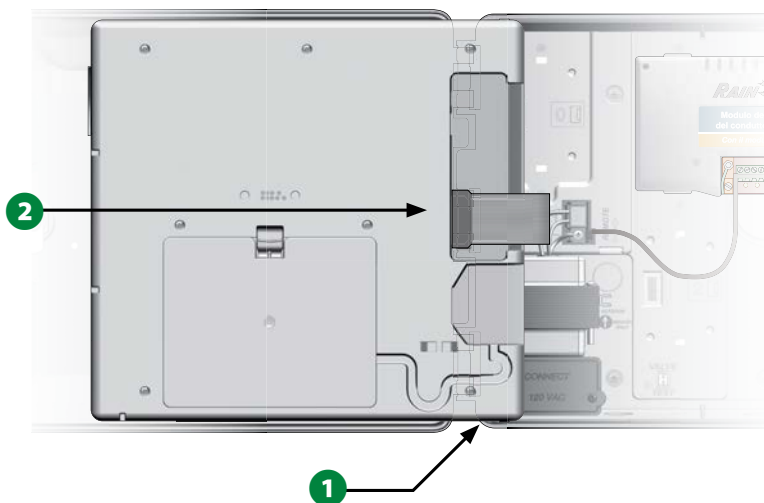

- 3 Accendere la fonte di alimentazione.

✍ NOTA: La prima volta che si accende il programmatore, il display chiederà di selezionare la lingua che si desidera usare. Per altri dettagli, consultare "Pulsante Selezione Lingua" a pagina 17.

Programmazione con alimentazione fornita dalla batteria

Il pannello frontale del programmatore ESP-LXIVM può funzionare con alimentazione fornita da batteria consentendo così di programmare a distanza. Questa funzionalità può dimostrarsi utile se il programmatore è installato in un posto non facilmente accessibile. La funzione consente anche di inserire informazioni di programma prima di installare il programmatore sul sito. Tutte le informazioni di programma sono conservate in memoria non volatile e pertanto verranno conservate a tempo indeterminato nel caso di mancanza della corrente.

✍ NOTA: Con alimentazione da batteria, tutti i programmi in corso continueranno a essere eseguiti in memoria, ma non si verificherà alcuna irrigazione fino a quando non viene ripristinata la corrente. Senza alimentazione da batteria, i programmi rimasti saranno cancellati.

- 1 Installare una batteria nuova da 9 V nello scomparto della batteria nella parte posteriore del pannello frontale.

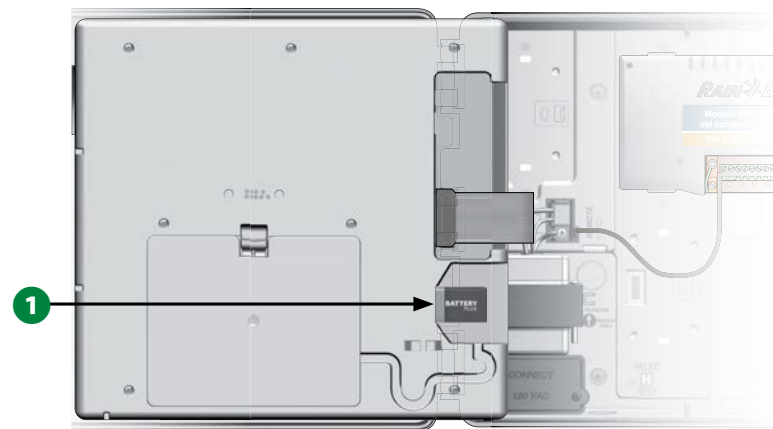

✍ NOTA: Per programmare a distanza, scollegare il pannello frontale dal programmatore. Per informazioni più dettagliate vedere Accesso all'armadietto del programmatore.

AVVERTENZA

Il programmatore non può attivare alcuna irrigazione né eseguire diagnostica di sistema mentre il pannello anteriore è staccato. Non appena si è terminato di programmare a distanza rimontare il pannello frontale e ricollegare l'alimentazione a corrente alternata.

Sistema Comando centrale IQ™

I programmatori Rain Bird LX con LX-IVM possono essere aggiornati facoltativamente per comunicare con il sistema Comando centrale IQ, fornendo funzionalità di comunicazione remota per la programmazione e il monitoraggio di più programmatori Rain Bird LX da un computer, tablet o smartphone.

Cartuccia di comunicazione di rete IQ™

Le presenti istruzioni consentono di installare una cartuccia NCC e di configurarla per la comunicazione con il sistema Comando centrale IQ.

Sono disponibili tre tipi di cartucce di comunicazione di rete:

- Cartuccia Ethernet IQCCEN
- Cartuccia cellulare IQ3G-USA
- Cartuccia IQCCRS RS-232

Installazione della cartuccia NCC (opzionale)

- 1 Aprire lo sportello esterno del programmatore e il pannello anteriore interno. Individuare il coperchio del vano della cartuccia sul retro del pannello anteriore e premere sul dispositivo di chiusura superiore per rimuoverlo.

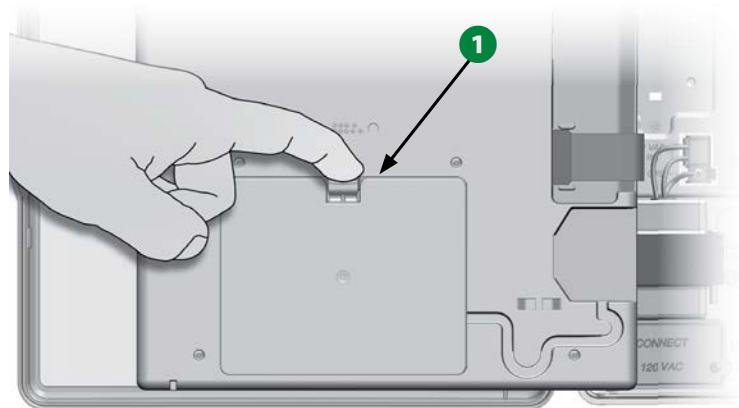

- 2 Collegare il cavo o l'antenna della porta IQ alla cartuccia. Tale cavo o antenna consente la comunicazione con il computer IQ.

 **NOTA:** Per collegare il sistema Comando centrale IQ, attenersi alle istruzioni fornite con la cartuccia NCC.

- 3 Collegare il cavo a nastro della cartuccia NCC al connettore a coltello situato nell'angolo superiore sinistro dell'alloggiamento della cartuccia.

AVVERTENZA

Verificare che il bordo ROSSO del cavo a nastro si rivolto verso il lato SINISTRO del connettore.

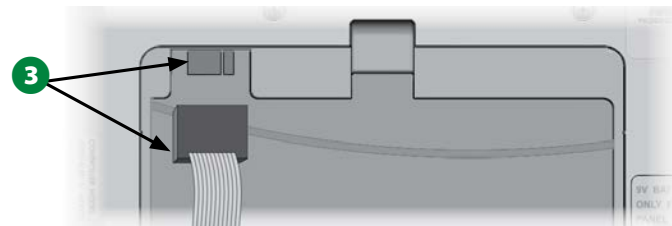

- 4** Orientare la cartuccia NCC in modo che i due incernieramenti inferiori si adattino nelle corrispondenti aperture sulla parte inferiore dell'alloggiamento della cartuccia. Quindi ruotare delicatamente la cartuccia finché non è in posizione e fare scattare il dispositivo di chiusura superiore.

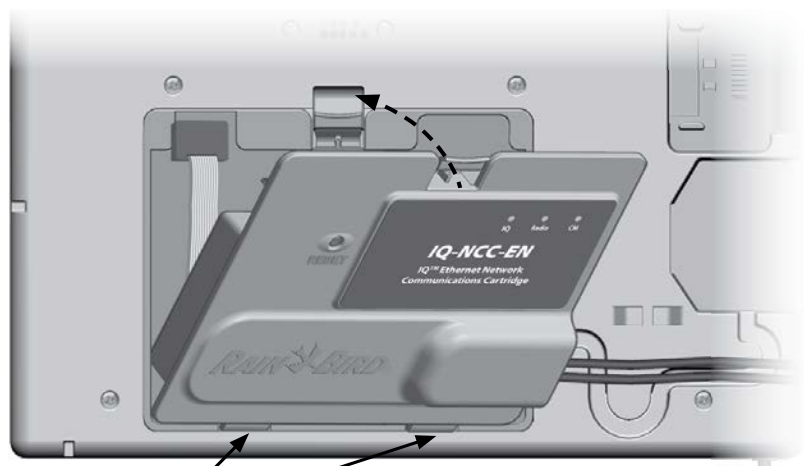

4

- 5** Passare il cavo di collegamento della cartuccia nella canalina sulla parte posteriore del pannello anteriore del programmatore.

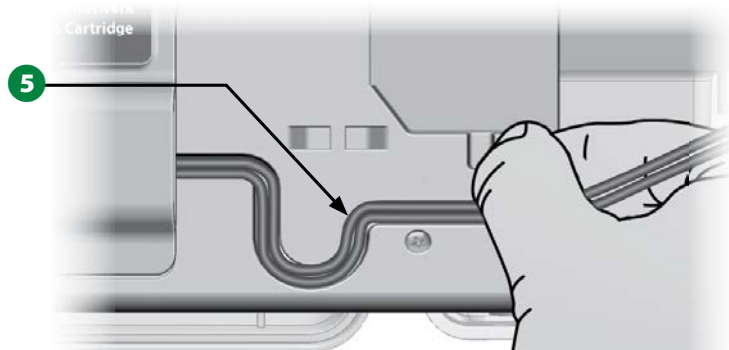

5

Configurazione della cartuccia NCC

Impostazioni guidate



Ruotare il selettore del programmatore su Impostazioni avanzate

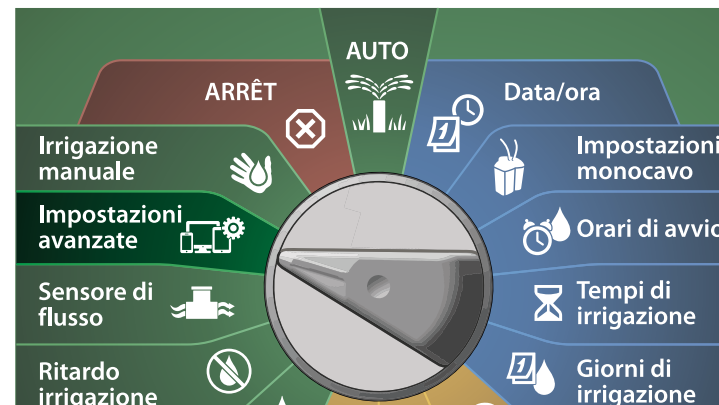

- 1** Nella schermata IQ / AVANZATO, premere il tasto freccia Giù per selezionare Configura cartuccia, quindi premere Avanti.
- 2** Nella schermata Cartuccia IQNCC-RS, con Impostazioni guidate selezionato, premere Avanti.

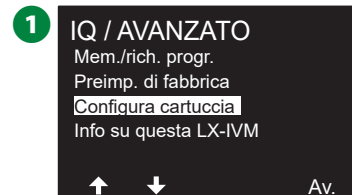

- 3 Nella schermata Impostazione IQNCC-RS, premere i tasti + e – per selezionare il tipo di satellite, quindi premere Avanti.

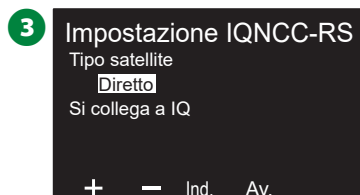

Satellite diretto

- 1 Una schermata di conferma mostra l'indirizzo del satellite IQ selezionato. Premere Avanti.
- 2 Nella schermata Porta IQ, premere i tasti + e – per selezionare l'opzione della porta desiderata, quindi premere Avanti.

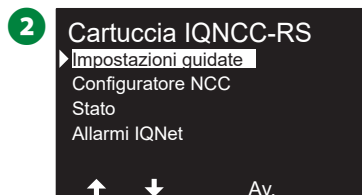

- 3 Per i passaggi successivi, utilizzare il configuratore NCC per configurare il nuovo satellite.

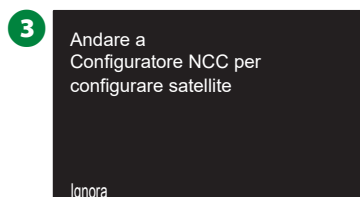

Satellite server

- 1 Nella schermata Impostazione IQNCC-RS, premere i tasti + e – per selezionare il tipo di satellite server, quindi premere Avanti.
- 2 Una schermata di conferma mostra l'indirizzo del satellite IQ selezionato. Premere Avanti.



- 3 Nella schermata Porta IQ, premere i tasti + e – per selezionare l'opzione della porta desiderata, quindi premere Avanti.
- 4 Nella schermata Porta radio, premere i tasti + e – per selezionare l'opzione della porta desiderata, quindi premere Avanti.



- 5 Nella schermata Porta CM, premere i tasti + e – per selezionare l'opzione della porta desiderata, quindi premere Avanti.
- 6 Per i passaggi successivi, utilizzare il configuratore NCC per configurare il nuovo satellite.



Satellite client

- 1 Nella schermata Impostazione IQNCC-RS, premere i tasti + e – per selezionare il tipo di satellite client, quindi premere Avanti.
- 2 Una schermata di conferma mostra l'indirizzo del satellite IQ selezionato. Premere Avanti.



- 3 Nella schermata Porta radio, premere i tasti + e – per selezionare l'opzione della porta desiderata, quindi premere Avanti.
- 4 Nella schermata Porta CM, premere i tasti + e – per selezionare l'opzione della porta desiderata, quindi premere Avanti.



- 5 Nella schermata Terminazione porta CM, scegliere i pulsanti ON e OFF, quindi premere Avanti.

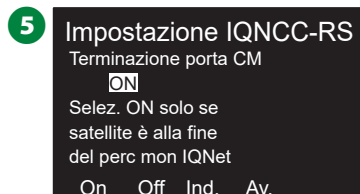

Configuratore NCC



Ruotare il selettore del programmatore su Impostazioni avanzate

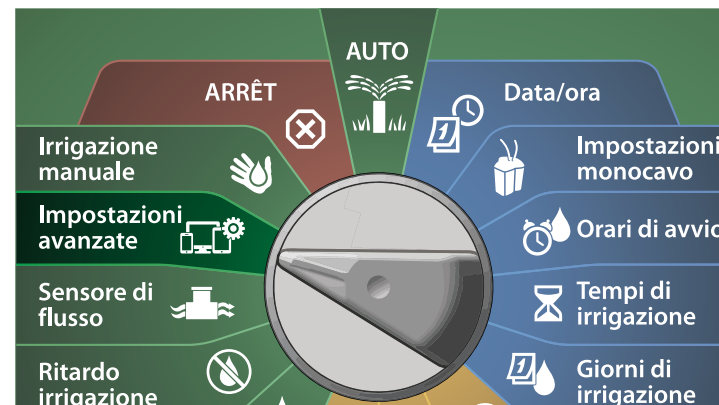

- 1 Nella schermata IQ / AVANZATO, premere il tasto freccia Giù per selezionare Configura cartuccia, quindi premere Avanti.
- 2 Nella schermata Cartuccia IQNCC-RS, premere il tasto freccia Giù per selezionare il configuratore NCC, quindi premere Avanti.

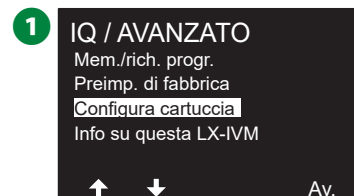

3 Sul display viene mostrata una descrizione della funzionalità. Premere Avanti.

4 Una schermata mostra che la modalità OFF è selezionata. Premere il pulsante On.

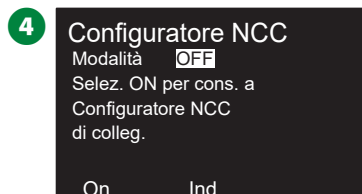

5 Una schermata di conferma mostra che la modalità del configuratore NCC è ora attiva.



Stato IQNCC-RS

 Ruotare il selettore del programmatore su Impostazioni avanzate

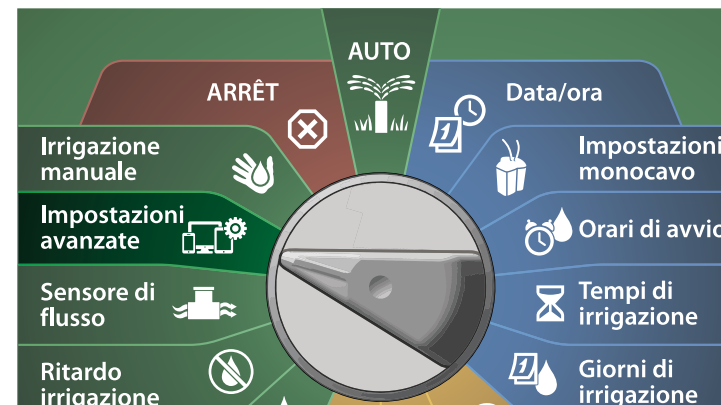

1 Nella schermata IQ / AVANZATO, premere il tasto freccia Giù per selezionare Configura cartuccia, quindi premere Avanti.

2 Nella schermata Cartuccia IQNCC-RS, premere il tasto freccia Giù per selezionare lo stato, quindi premere Avanti.



3 Una schermata di conferma mostra lo stato di IQNCC-RS.



Allarmi IQNet



**Ruotare il selettore del programmatore su
Impostazioni avanzate**

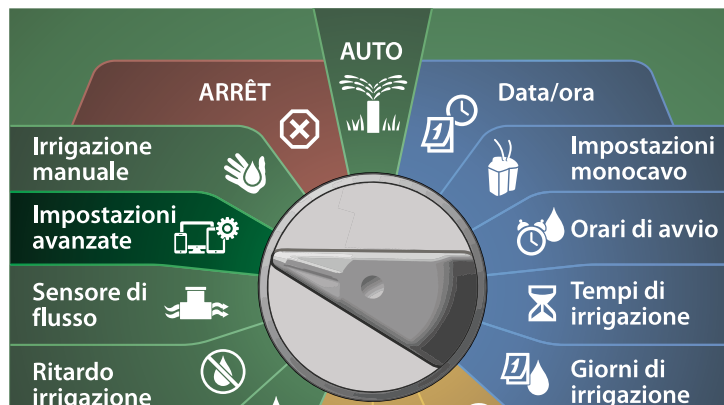

- 1 Nella schermata IQ / AVANZATO, premere il tasto freccia Giù per selezionare Configura cartuccia, quindi premere Avanti.
- 2 Nella schermata Cartuccia IQNCC-RS, premere il tasto freccia Giù per selezionare gli allarmi IQNet, quindi premere Avanti.

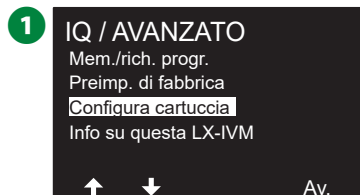

- 3 Nella schermata Allarmi IQNet, una schermata di conferma mostra che il processo è completato.





Rain Bird Corporation
6991 East Southpoint Road
Tucson, AZ 85756
USA
Tel.: +1 (520) 741-6100

Rain Bird Turkey
Çamlık Mh. Diğ Sokak Sk. No.4 D:59-60
34760 Ümraniye, İstanbul
TÜRKIYE
Tel.: (90) 216 443 75 23
rbt@rainbird.eu
www.rainbird.com.tr

Rain Bird Ibérica S.A.
C/ Valentín Beato, 22 2ª Izq. fdo
28037 Madrid
ESPAÑA
Tel.: (34) 91 632 48 10
rbib@rainbird.eu · www.rainbird.es
portugal@rainbird.eu
www.rainbird.pt

Rain Bird Corporation
970 W. Sierra Madre Ave.
Azusa, CA 91702
USA
Tel.: +1 (626) 812-3400

Rain Bird Europe SNC
Rain Bird France SNC
240 rue René Descartes
Bâtiment A, parc Le Clamar
BP 40072
13792 Aix en Provence cedex 3
FRANCE
Tel.: +33 442244461
rbe@rainbird.eu · www.rainbird.eu
rbf@rainbird.eu · www.rainbird.fr

Rain Bird Australia Pty Ltd.
Unit 13, Level1
85 Mt Derrimut Road
PO Box 183
Deer Park, VIC 3023
Tel.: 1800 724 624
info@rainbird.com.au
www.rainbird.com/au

Rain Bird International
1000 W. Sierra Madre Ave.
Azusa, CA 91702
USA
Tel.: +1 (626) 963-9311

Rain Bird Deutschland GmbH
Königstraße 10c
70173 Stuttgart
DEUTSCHLAND
Tel.: +49 (0) 711 222 54 158
rbd@rainbird.eu

Rain Bird Brasil Ltda.
Rua Marques Póvoa, 215
Bairro Osvaldo Rezende
Uberlândia, MG, Brasil
CEP 38.400-438
Tel.: 55 (34) 3221-8210
www.rainbird.com.br

Assistenza tecnica

Domande?

Chiamare il servizio di assistenza tecnica al numero verde **1-800-724-6247** (solo Stati Uniti e Canada)

Il manuale utente completo del programmatore ESP-LXIVM e le informazioni sulla risoluzione dei problemi sono disponibili all'indirizzo **www.rainbird.com**