

O

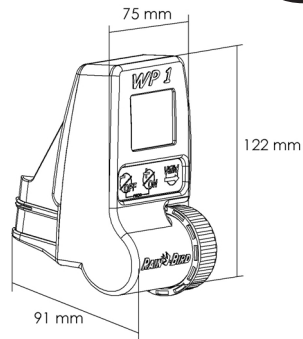

I

Vedete lo schema elettrico.

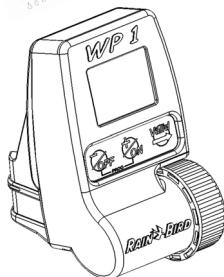

24 Vac

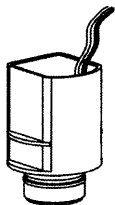

**Solenoido
Bistabile
TBOS 9V**

Programmatore monostazione funzionante con un solenoide bistabile Rain Bird TBOS.

Assicurarsi che tutti i cavi che collegano il programmatore alle valvole siano certificati per un utilizzo interrato a basso voltaggio.

Scegliere la corretta sezione dei cavi. Tutte le connessioni ai conduttori delle valvole e qualsiasi giunzione sul campo devono essere stagne. Utilizzare i connettori Rain Bird Quick Connect “King” forniti con il prodotto oppure i connettori DBR.

Importante : Utilizzando cavi di sezione $1,5 \text{ mm}^2$, la distanza massima tra il programmatore e la valvola sarà di 30 metri.

CONNESSIONE DELL'ELETTOVALVOLA

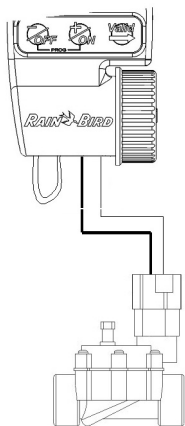

— Rosso — Nero

La valvola deve essere equipaggiata
con un solenoide Rain Bird
TBOS.

CONNESSIONE DEL RSD-BEX (OPZIONALE)

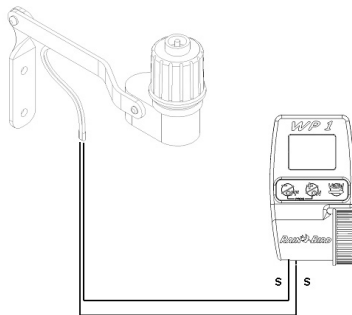

Il Sensore Pioggia attivo a due cavi arresta
immediatamente l'irrigazione in caso di pioggia.

Nota: L'icona  apparirà in tutte le videate quando
il sensore pioggia è attivato.

MENÙ di PROGRAMMAZIONE

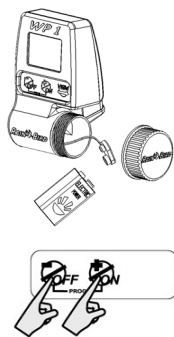

0

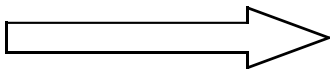

- 1/ Selezionare la modalità dell'ora (AM/PM o 24 H)
- 2/ Impostare l'anno
- 3/ Impostare la data
- 4/ Impostare l'ora
- 5/ Impostare i giorni irrigui
- 6/ Impostare la durata del ciclo irriguo
- 7/ Impostare l'ora di inizio del ciclo irriguo
- 8/ Videata del programmatore

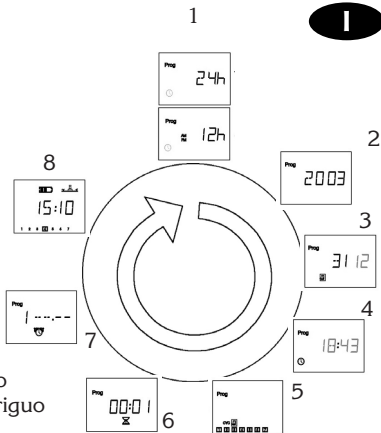

MENÙ DI BASE

- CARATTERISTICHE OPZIONALI

- 1/ Videata del programmatore
- 2/ Impostare la Sospensione Pioggia
- 3/ Water Budget
- 4/ Partenza manuale
- 5/ Sistema acceso/spento

- MENÙ DI PROGRAMMAZIONE

- 6/ Programmazione
- 7/ Durata del ciclo irriguo
- 8/ Ora della partenza irrigua

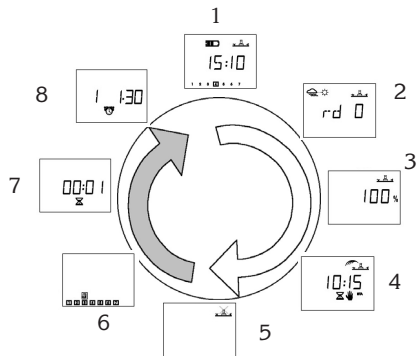

1 - AVVIO:

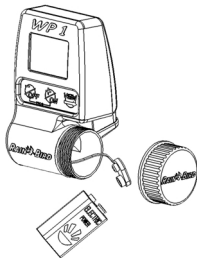

Collegare una batteria alcalina da 9V (6AM6/6LR61). Varta o equivalente.

Appena la batteria sarà collegata, apparirà questa videata:





Importante : Questa icona significa che dovete sostituire la batteria. Utilizzare solamente batteri di marche con alte prestazioni come ad esempio Varta o equivalenti.

2 - MENU DI PROGRAMMAZIONE:

Il WP1 ha un menu di programmazione "protetto" per evitare modifiche accidentali della programmazione. Potete accedere a questo menu come segue:

- Collegare la batteria

- Premendo contemporaneamente entrambi i pulsanti :   , nel display del programmatore,  apparirà questa videata:





Nota : Appena si entra nel menu di programmazione, sullo schermo apparirà la scritta " **PROG** "

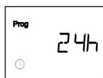

Nota : Per prolungare la durata della batteria, il display automaticamente si spegne dopo 1 minuto che non si è premuto alcun pulsante.



1/ Selezionare la modalità dell'ora:



Utilizzare i pulsanti  e 



Premere il pulsante  per confermare e spostarsi alla funzione successiva.





2/ / Impostare l'anno.

Utilizzare i pulsanti  e 

Premere il pulsante  per confermare e spostarsi alla funzione successiva.





3/ Impostare il mese

Utilizzare i pulsanti  e 

Premere il pulsante  per confermare e spostarsi alla funzione successiva.



4/ Impostare la data

Utilizzare i pulsanti  e 

Premere il pulsante  per confermare e spostarsi alla funzione successiva.

5a/ Impostare l'ora



Utilizzare i pulsanti



e



Premere il pulsante



per confermare e spostarsi alla funzione successiva.

5b/ Impostare i minuti

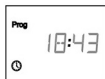

Utilizzare i pulsanti



e



Premere il pulsante



per confermare e spostarsi alla funzione successiva.

6/ Impostare i giorni irrigui

" CYC " appare sul display.



Utilizzare i pulsanti



e



per decidere quale calendario (ciclo) si desidera:

- Ciclo settimanale
- Giorni pari
- Giorni dispari (con o senza irrigare il giorno 31)
- Ciclo personalizzato: da 1 a 15 giorni

Decidere quale calendario (ciclo) desiderate e seguire le istruzioni corrispondenti.

Premere il pulsante





per confermare e spostarsi alla funzione successiva.

(" CYC " scomparirà)

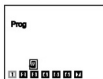
6.1/ Ciclo settimanale



Utilizzare il pulsante  per spostare il cursore attraverso i giorni della settimana (da 1 a 7 dove 1 = lunedì).

I pulsanti  e  vengono utilizzati per impostare o cancellare i giorni irrigui.

Il pulsante  cancella i giorni irrigui ed il quadrettino corrispondente ai giorni eliminati scomparirà.

Per impostare un giorno irriguo, posizionare il cursore sul numero del giorno corrispondente e premere  .

Premere il pulsante  per confermare e spostarsi al punto 7.

Premere il pulsante  per spostarsi alla programmazione successiva.

6.2/ Giorni pari

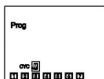

Premere il pulsante  per confermare e spostarsi al punto 7.

Premere il pulsante  per spostarsi alla programmazione successiva.

6.3/ Giorni dispari eccetto il 31

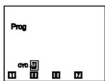

Premere il pulsante



per confermare e spostarsi al punto 7.

Premere il pulsante



per spostarsi alla programmazione successiva.

6.4/ Giorni dispari incluso il 31

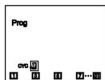

Premere il pulsante



per confermare e spostarsi al punto 7.

Premere il pulsante





per spostarsi alla programmazione successiva.

6.5/ Ciclo personalizzato



a) Impostare la durata del ciclo (da 1 a 15 giorni)

I pulsanti  e  vengono utilizzati per impostare un ciclo variabile: 15 giorni, 14 giorni, ecc. Premere il pulsante  per impostare il giorno corrente



b) Impostare il giorno

Utilizzare i pulsanti  e  .



Premere il pulsante



per confermare e spostarsi al punto 7



7/ Impostare la durata del ciclo irriguo

Utilizza i pulsanti  e  per impostare il tempo di funzionamento da 1 minuto a 12 ore con incrementi di 1 minuto.

Il tempo di funzionamento apparirà in ore e minuti.

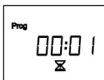

8/ Impostare l'ora della partenza irrigua

Potete iniziare un ciclo irriguo fino a 8 volte al giorno se preferite un irrigazione breve ma frequente.

Utilizzare i pulsanti  e  per impostare la prima partenza.

Quindi premere il pulsante  per spostarsi alla partenza successiva. Ripetere la procedura sopra descritta.

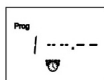

NOTA: Non è necessario utilizzare tutte le 8 partenze! Il programmatore automaticamente archiverà le vostre partenze in ordine cronologico dalle 00:00 alle 23:59. Per cancellare una partenza tenete premuti i pulsanti  e  in corrispondenza della partenza che desiderate cancellare.



9/ Videata del programmatore

Avete ora completato tutta la programmazione dell'irrigazione automatica. In futuro questa videata apparirà la prima volta che premerete un qualsiasi pulsante quando il display è spento.

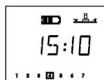



Seguono le funzioni opzionali. Premere





10/ Impostazione della Sospensione Pioggia

Potete sospendere l'irrigazione da 1 a 15 giorni durante i periodi di pioggia.

Premere  o  per effettuare l'impostazione.

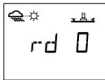

Le icone  e  appariranno in tutte le videate.

Ogni giorno il programmatore calcolerà il numero dei giorni rimanenti prima che i programmi irrigui automatici riprendano la normale programmazione irrigua. Il riavvio sarà automatico.

Note : per cancellare una sospensione pioggia, accedere alla videata e impostare il numero 0 di giorni. Ricordate che è possibile attivare manualmente l'irrigazione durante una sospensione pioggia. Rain Delay.



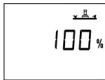

11/ Water Budget

Il programmatore ha la funzione Water Budget utilizzata per regolare il tempo irriguo da 0 a 200% senza dover reimpostare il tempo di funzionamento. Un'impostazione del 100% significa che la stazione irrigherà per il tempo impostato.



La funzione Water Budget può essere utile per ridurre l'irrigazione durante il periodo invernale o per aumentare l'irrigazione durante i periodi di inusuale caldo.

Utilizzare i pulsanti  e  per aumentare o diminuire il tempo irriguo di funzionamento con incrementi del 10%.

Esempio: "80" sul display significa che avete ridotto il tempo di funzionamento del 20%. Un'iniziale durata di 10 minuti che avete precedentemente impostato sarà ridotta a 8 minuti. L'aumento o la diminuzione del tempo di funzionamento non apparirà sul display. Comunque la videata del programmatore mostrerà l'icona % per indicare che si sta utilizzando la funzione Water Budget. Per disattivare il Water Budget, richiamare la videata % ed impostare la percentuale a 100.





12/ Partenza manuale

2 passaggi :



a) Impostare il conto alla rovescia del tempo di funzionamento:

Per default, il WP1 mostrerà il tempo di funzionamento programmato. Se desiderate modificare questo tempo irriguo, utilizzare i pulsanti  e .

Quindi premere il pulsante .

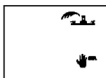



b) Partenza manuale

Quindi premere  e l'irrigazione inizierà.

Se desiderate arrestare l'irrigazione prima che il tempo programmato termini, premere il pulsante .

13/ Sistema acceso/spento

La modalità di default è "On" che permette alla programmazione irrigua di attivarsi. Potete impedire l'irrigazione (arresto per pioggia) senza modificare i programmi irrigui. Accedere al display con la croce lampeggiante sull'irrigatore. Per prevenire l'irrigazione, premere . La croce cesserà di lampeggiare.

Se vi spostate attraverso il menu premendo il pulsante , vedrete che la croce non più lampeggiante sarà riportata su tutte le videate. Non si potrà effettuare nessun ciclo irriguo, sia automatico che manuale. Per ritornare alla modalità irrigua, premere il pulsante .

fino a che la croce lampeggiante apparirà nel display sopra riportato.

Ora premere il pulsante . La croce sparirà.

DICHIARAZIONE DI CONFORMITA' ALLE DIRETTIVE EUROPEE

Dichiaro che il dispositivo tipo WP1, un programmatore per l'irrigazione, è conforme alle Direttive Europee 89/336/CEE e 93/31/CEE concernenti la compatibilità elettromagnetica. Il dispositivo tipo WP1 è alimentato a batteria. Informazioni generali sul vostro programmatore WP1 si possono trovare sul retro della morsettiera.

Aix en Provence, 01/09/03

General Manager

RAIN BIRD EUROPE

Signature

A handwritten signature in black ink, appearing to read 'J. M. Li'.